

P56201BUF

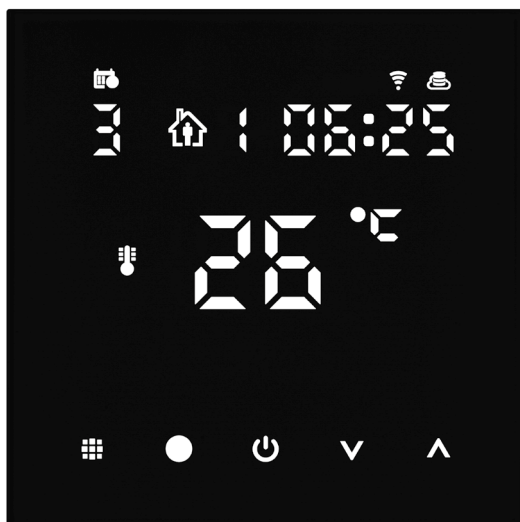

RS|HR|BA|ME | Termostat za podno grijanje



Sadržaj

Važno.....	2
Tehničke specifikacije.....	3
Opis zaslona termostata – ikone i gumbi.....	4
Postavljane termostata.....	6
Mobilna aplikacija.....	8
Napredne postavke.....	10
Rješavanje problema ČPP.....	14
Servis i održavanje.....	15

Termostat P56201BUF dizajniran je za regulaciju podnog grijanja.

Važno

- Prije prve uporabe uređaja pažljivo pročitajte priručnik termostata.
- Isključite napajanje prije postavljanja termostata!
- Pridržavajte se propisanih standarda za vrijeme postavljanja.



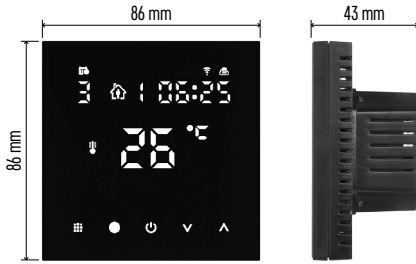

Tehničke specifikacije

Opterećenje: maks. 230 V AC; 16 A za otporsko opterećenje

Mjerenje temperature: od 0 °C do 95 °C, razlučivost od 0,5 °C

Temperaturno podešenje: od 1 °C do 70 °C, s povećanjem od 0,5 °C

Podešenje diferencijalne temperature: 0,5 °C do 2,5 °C, s povećanjem od 0,5 °C

Kalibracija postavljene temperature: od -9 °C do 9 °C, s povećanjem od 1 °C

Napajanje: 230 V

Stupanj zaštite: IP20

Pribor: podni senzor 3 m (Ø 8 mm), instalacijska oprema

WiFi frekvencija: 2,4 GHz, maks. 25 mW e.i.r.p.







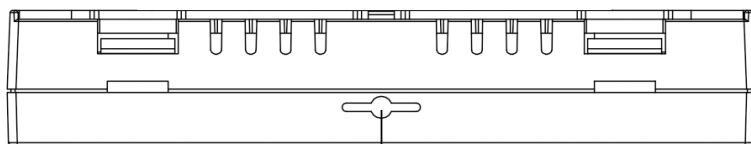
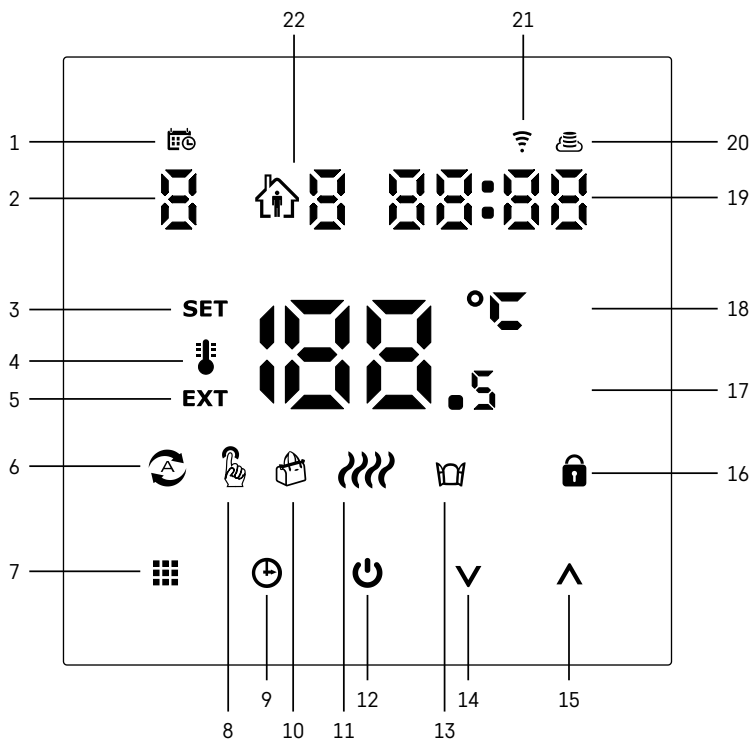











Dimenzije: 86 × 86 × 43 mm



Opis zaslona termostata – ikone i gumbi



23

- 1 –  označava dan u tjednu.
- 2 – Broj dana u tjednu (1 – ponedjeljak, 2 – utorak, 3 – srijeda, 4 – četvrtak, 5 – petak, 6 – subota, 7 – nedjelja).
- 3 – Ikona **SET** koja se pojavljuje na zaslonu označava da zaslon pokazuje temperaturu koju ste postavili za dati način rada.
- 4 – Ako je ikona  na zaslonu, zaslon prikazuje trenutačnu temperaturu u prostoriji (ako je unutarnji senzor termostata aktivan).
- 5 – Ako je ikona **EXT** na zaslonu, zaslon pokazuje temperaturu iz podnog senzora. U načinu rada u kojem oba senzora mjere temperaturu, možete prikazati ovu temperaturu držanjem  3 sekunde.
- 6 – Ikona  na zaslonu označava da je tjedni način rada aktivan.
- 7 – Gumb  prebacuje između tjednog i ručnog načina rada.
- 8 – Ikona  na zaslonu označava da je ručni način rada aktivan.
- 9 – Gumb  postavlja vrijeme.
- 10 – Ikona  na zaslonu označava da je aktivan način rada za vrijeme odmora.
- 11 – Ikona  koja se pojavljuje na zaslonu označava da termostat trenutno zagrijava prostoriju.
- 12 –  je gumb za UKLJUČIVANJE/ISKLJUČIVANJE.
- 13 – Ikona  na zaslonu označava da je funkcija otvorenog prozora aktivna.
- 14 – Gumb  se koristi za pomicanje prema dolje.
- 15 – Gumb  se koristi za pomicanje prema gore.
- 16 – Ikona  na zaslonu označava da je zaključavanje za sigurnost djece aktivno.
- 17 – Trenutačna temperatura u prostoriji
- 18 – Jedinica temperature °C
- 19 – Trenutačno vrijeme
- 20 – Ikona  označava vezu s oblakom (AP).
- 21 – Ikona  označava vezu putem Wi-Fi-ja (EZ).
- 22 – Ikona   pokazuje koje je vremensko razdoblje tjednog načina trenutačno aktivno.
- 23 – Položaj senzora unutarnje temperature



Postavljane termostata

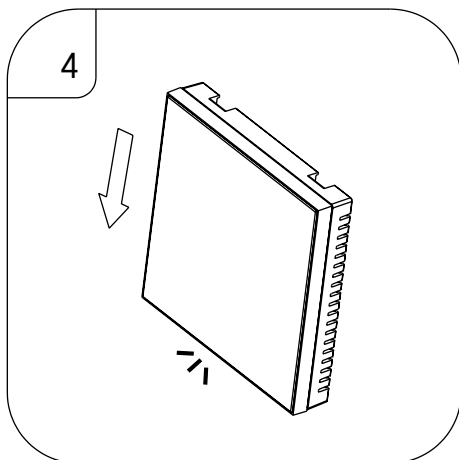
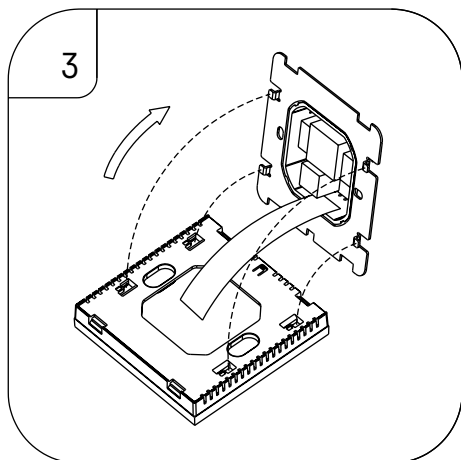
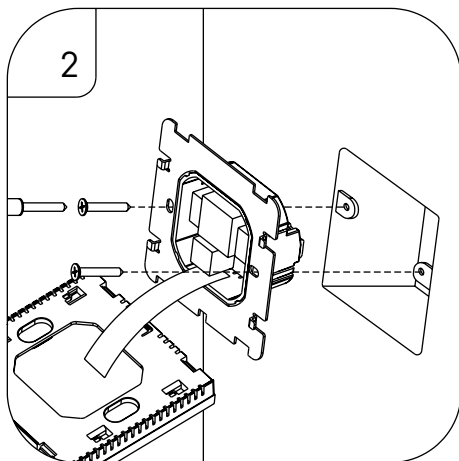
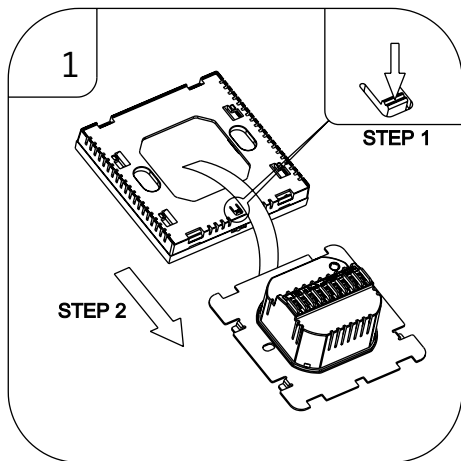

Pozor:

Prije zamjene termostata isključite sustav za grijanje iz mrežnog napajanja u svom stanu. Time ćete spriječiti potencijalne ozljede od strujnog udara.

Postavljanje termostata

Postavljanje termostata značajno utječe na njegovo funkcioniranje. Odaberite mjesto na kojemu članovi obitelji provode najviše vremena, po mogućnosti na unutarnjem zidu gdje zrak slobodno cirkulira, a koje nije izravno izloženo suncu. Ne postavljajte termostat u blizini izvora topline (poput televizora, radijatora, frižidera) ili blizu vrata (zbog čestih udaraca ili vibracija). Ako se ne pridržavate ovih preporuka, termostat neće pravilno održavati temperaturu prostorije.

1. Pomoću odvijača pritisnite unutarnju bravu i izvucite metalni okvir. Ako je nužno, pažljivo odvojite unutarnji konektor koji spaja dva dijela termostata.
2. Postavite ugradbenu ploču na odgovarajuću razvodnu kutiju, npr. KU 68.
3. Povežite žice koje izlaze iz razvodne kutije na označene priključke na termostatu u skladu sa dijagramom ožičenja. Ponovno spojite unutarnji konektor, ponovno postavite termostat na ugradbenu ploču i pričvrstite ga metalnim okvirom.
4. Vratite prednji poklopac.

Shema ožičenja

AC90-240V 50/60Hz

I_{max}:16A

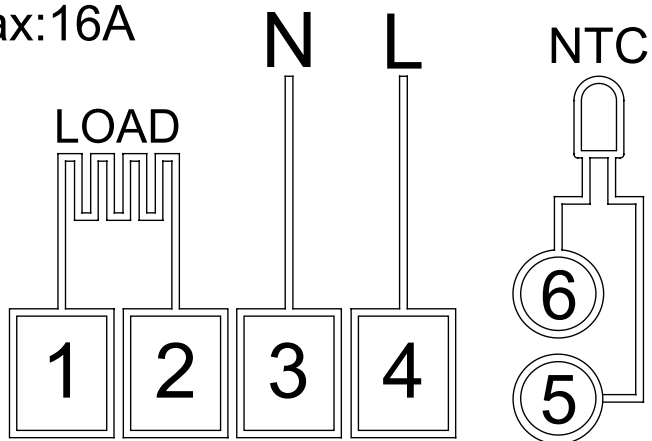

LOAD – povezani uređaj
N, L – napajanje termostata
NTC – podni senzor





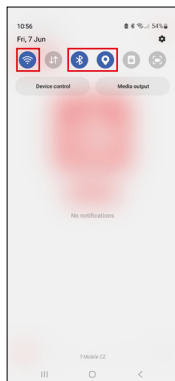
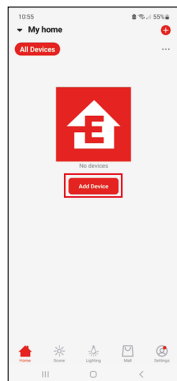
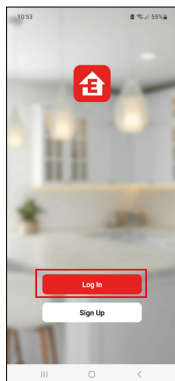

Mobilna aplikacija

Termostatom se može upravljati pomoću mobilne aplikacije za iOS ili Android. Preuzmite aplikaciju EMOS GoSmart za svoj uređaj.



Dodirnite gumb Prijava ako ste već koristili aplikaciju. U protivnom dodirnite gumb Prijavi se i registrirajte se.

Uparivanje s mobilnom aplikacijom

Dugačkim pritiskom pritisnite gumb  i  istovremeno na termostatu. Ikone  i  na zaslonu termostata počinju treperiti; termostat je sada u načinu uparivanja.

Dodirnite **Dodaj uređaj** u aplikaciji.

Dodirnite popis **GoSmart** na lijevoj strani i dodirnite ikonu **Podni termostat P56201BUF**.

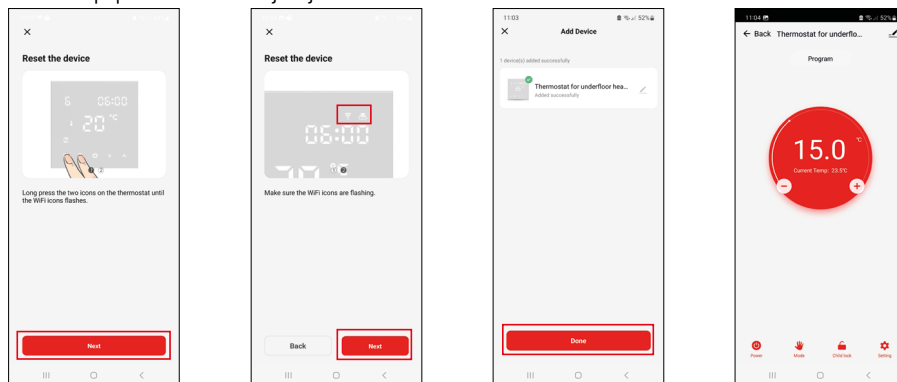

Slijedite upute u aplikaciji i upišite ime i lozinku za svoju 2,4 GHz Wi-Fi mrežu.

Pristupnik će se upariti s aplikacijom u roku od 2 minute.

Napomena: ako se termostat ne uspije upariti, ponovite cijeli postupak ispočetka. Nisu podržane mreže 5 GHz Wi-Fi.

Programi za temperaturu

Vrsta programa za temperaturu može se odabrati u kartici način rada Kalendar u postavkama EMOS GoSmart.

Vrste programa za temperaturu:

- 5 + 2 (pon-pet + sub + ned)
 - Omogućuje postavljanje fiksne temperature za 5 radnih dana + 2 dana vikenda.
 - Omogućuje postavljanje do 6 vremenskih razdoblja za svaku vrstu dana.
- 6 + 1 (pon-sub + ned)
 - Omogućuje postavljanje fiksne temperature za 6 dana (od ponedjeljka do subote) + nedjelja.
 - Omogućuje postavljanje do 6 vremenskih razdoblja za svaku vrstu dana.
- 7 dana
 - Omogućuje postavljanje fiksne temperature za 7 dana.
 - Omogućuje postavljanje do 6 vremenskih razdoblja za svaku vrstu dana.

Vremenska razdoblja mogu se postaviti u kartici postavke tjednog načina rada u aplikaciji EMOS GoSmart. Za svako vremensko razdoblje postavite temperaturu koja bi trebala biti postavljena na termostatu od vremena koje navedete u postavkama vremenskog razdoblja. Temperatura koju ste postavili bit će aktivna do sljedećeg vremenskog razdoblja.

Primjer: Ako postavite vremenska razdoblja u skladu s tablicom u nastavku, temperatura u prostoriji bit će postavljena na 16 °C od 3:00 do 6:00, a zatim 20 °C od 6:00 do 9:00, 17 °C od 9:00 do 12:00, 19 °C od 12:00 do 14:00, 23 °C od 14:00 do 22:00 i 17 °C od 22:00 do 3:00.

1. vremensko razdoblje	3:00	16 °C
2. vremensko razdoblje	6:00	20 °C
3. vremensko razdoblje	9:00	17 °C
4. vremensko razdoblje	12:00	19 °C
5. vremensko razdoblje	14:00	23 °C
6. vremensko razdoblje	22:00	17 °C



Napredne postavke

Kalibracija temperature

- Senzor temperature u termostatu kalibrira se u tvornici, ali se može obaviti dodatna kalibracija za dodatnu optimizaciju termostata, primjerice za usporedbu izmjerene temperature s referentnim termometrom.
- Primjer: Termostat pokazuje temperaturu prostorije od 22 °C; postavljanjem kalibracije na +1 °C termostat će umjesto toga prikazati 23 °C.
- Kalibracija se može postaviti u aplikaciji EMOS GoSmart u rasponu od -9 °C do 9 °C uz razlučivost od 1 °C.

Temperaturna razlika

- Temperaturna razlika (histereza) je razlika u temperaturi potrebna za uključivanje i isključivanje sustava.
- Primjer: Ako postavite temperaturu u sustavu grijanja na 20 °C a razliku na 2 °C, termostat aktivira grijanje čim temperatura prostorije padne na 18 °C i isključuje grijanje kad temperatura dosegne 22 °C.
- Temperaturna razlika unutarnjeg senzora može se postaviti između 0,5 °C i 2,5 °C.
- Temperaturna razlika podnog senzora može se postaviti između 1 °C i 9 °C (aplikacija EMOS GoSmart).

Temperaturna ograničenja za ručne postavke termostata

- Ograničenje postavljanja maksimalne temperature – određuje maksimalnu temperaturu koja se može postaviti na termostatu (20 °C do 70 °C, razlučivost od 1 °C).
- Ograničenje postavljanja minimalne temperature – određuje minimalnu temperaturu koja se može postaviti na termostatu (1 °C do 20 °C, razlučivost od 1 °C).

Zaštita od temperature

- Zaštita od visoke temperature – određuje maksimalnu temperaturu do koje termostat zagrijava sustav.
- Primjer: Kada je zaštita od temperature za senzor postavljena na 45 °C, a ograničenje na 2 °C, relej termostata se isključuje ako temperatura prijeđe 45 °C i ponovno se uključuje ako temperatura padne na 43 °C.
- Zaštita od niske temperature – određuje najnižu moguću temperaturu prostorije. Ako temperatura padne ispod zadane vrijednosti, termostat će početi automatski zagrijavati prostoriju. Može se postaviti između 1 °C i 10 °C.

Status uređaja nakon ponovnog spajanja na napajanje nakon prekida napajanja

- Isto kao i prije isključivanja – termostat se vraća u stanje u kojem je bio prije prekida napajanja.
- Isključen – termostat ostaje isključen nakon ponovnog spajanja.
- Uključeno – termostat se uključuje nakon ponovnog spajanja.

Aktivni senzor temperature

- Postavka definira koji senzor detektira temperaturu – unutarnji senzor, podni senzor ili oba.

Zaključavanje za sigurnost djece

- Zaključavanje za sigurnost djece se aktivira/deaktivira u postavkama aplikacije EMOS GoSmart ili držanjem gumba  3 sekunde.
- Ako je zaključavanje aktivno, ikona zaključavanja bit će prikazana na zaslonu termostata ili na glavnoj stranici termostata u EMOS GoSmart.



Svjetlina zaslona termostata u stanju pripravnosti

- Određuje svjetlinu zaslona nakon 10 sekundi neaktivnosti.
- Može se prilagoditi samo u postavkama na zaslonu termostata.
- 0 = zaslon je isključen
- 1 = temperatura prostorije je blago osvijetljena na zaslonu
- 2 = temperatura prostorije je jako osvijetljena na zaslonu

Funkcija otvorenog prozora

- Ako termostat detektira nagli pad temperature (npr. kada su prozor ili vrata otvoreni), prestaje grijati prostoriju.
- Termostat će nastaviti grijati prostoriju nakon što istekne postavljeno vremensko razdoblje ili nakon što zatvorite prozor.
- Funkciju je moguće postaviti/isključiti samo u postavkama na zaslonu termostata.

Privremeni ručni način rada

- Privremeni ručni način rada aktivira se ako je na termostatu postavljen Tjedni način rada i pritisnete strelicu **V** ili **A**.
- Kada je aktivan, na zaslonu će se prikazati i ikona Tjedni način rada  i Ručni način rada .
- Ovaj način se isključuje samo promjenom u drugi način rada.













Način rada za vrijeme odmora

- Način rada za vrijeme odmora omogućuje vam da postavite temperaturu po izboru na dulje vremensko razdoblje.



Ponovno postavljanje

- Uređaj se može vratiti na tvorničke postavke.
- Ova se funkcija može aktivirati samo preko zaslona termostata (kao što je opisano u nastavku).

Postavljanje načina i funkcija na zaslonu aktivnog termostata

1. Postavljanje trenutačnog vremena i dana u tjednu
 - a. Pritisnite gumb  za postavljanje, i to redom, minuta, sati i dana u tjednu.
 - b. Promijenite vrijednosti pomoću strelica **A** i **V**.
 - c. Potvrdite ponovnim pritiskom .
2. Postavljanje tjednog načina rada 
 - a. Pritisnite i držite gumb  3 sekundi. Ovo će otvoriti postavke radnog dana. Postavite redom sat, minute i temperaturu za prvo vremensko razdoblje radnog dana. Svaku vrijednost potvrdite ponovnim pritiskom gumba . Kada ste postavili 1. vremensko razdoblje, postavke automatski prelaze na 2. vremensko razdoblje. Postupno nastavite do 6. vremenskog razdoblja. Nakon postavljanja 6. vremenskog razdoblja, bit ćete preusmjereni na postavke dana vikenda.
 - b. Za postavljanje rasporeda za dan vikenda ponovite iste radnje koje ste učinili za postavljanje rasporeda za radni dan.
 - c. Promijenite vrijednosti pomoću strelica **A** i **V**.
 - d. Kada postavite konačno vremensko razdoblje za dan vikenda, ponovo pritisnite gumb  i tjedni način rada je postavljen.
3. Postavljanje načina rada za vrijeme odmora 
 - a. Pritisnite i držite gumb  3 sekundi. Kada tekst ISKLJUČENO ili UKLJUČENO počne treperiti u gornjem desnom kutu umjesto sata, ušli ste u postavke načina rada za vrijeme odmora.
 - b. Ako želite aktivirati način rada za odmor, koristite strelicu **A** ili **V** prebacite treperući tekst u gornjem desnom kutu na UKLJUČENO i potvrdite s .
 - c. Nakon potvrde, broj će početi treperiti na vrhu zaslona označavajući interval način rada za odmor. Podesite interval pomoću strelica **A** i **V**. Potvrdite pritiskom .
 - d. Nakon potvrde intervala, bit ćete preusmjereni na postavljanje temperature za način rada za vrijeme odmora. Podesite temperaturu pomoću strelica **A** i **V**. Potvrdite pritiskom . Potvrdom se aktivira način rada za vrijeme odmora.
 - e. Za isključivanje načina rada za vrijeme odmora, držite gumb  3 sekunde i promijenite tekst u ISKLJUČENO. Potvrdite s  za deaktivaciju načina rada za vrijeme odmora.

Postavljanje A načina i funkcija na neaktivnom zaslonu termostata

Isključite zaslon termostata pomoću gumba . Kada je zaslon isključen, aktivna je samo donja traka gumba. Za pristup naprednim postavkama termostata (A), pritisnite i držite gumb  3 sekunde.





Podesite vrijednosti/parametre u bilo kojem načinu rada ili funkciji pomoću strelica **A** i **V**.

Za navigaciju u naprednim postavkama pritisnite  za pristup postavkama za sljedeću funkciju/način rada. Funkcije/načini su označeni kao A1–AE (u gornjem desnom kutu zaslona).

Sve vrijednosti koje ste postavili potvrdite pritiskom .

Funkcije/načini rada:



- A1 – Kalibracija temperature
 - Može se postaviti između -9 °C i 9 °C.
 - Temperatura prikazana na zaslonu prilagodit će se vrijednošću kalibracije koju ste postavili.
 - Vrijednost kalibracije prikazana je na vrhu zaslona.
 - Zadana postavka je -1 °C.

- A2 – Temperaturna razlika
 - Može se postaviti između 0,5 °C i 2,5 °C.
 - Zadana postavka je 1 °C.
- A3 – Zaslon zaključavanja za sigurnost djece 
 - Može se postaviti na 0 ili 1.
 - 0 = zaključavanje je isključeno.
 - 1 = zaključavanje je uključeno.
 - Zadana vrijednost je 0.
- A4 – Status uređaja nakon ponovnog spajanja na napajanje nakon prekida napajanja
 - Može se postaviti na 0, 1 ili 2.
 - 0 = isti status kao i prije isključenja.
 - 1 = termostat je isključen.
 - 2 = termostat je uključen.
 - Zadana vrijednost je 0.
- A5 – Svjetlina zaslona termostata u stanju pripravnosti
 - Može se postaviti na 0, 1 ili 2.
 - 0 = zaslon je isključen.
 - 1 = temperatura prostorije je blago osvijetljena na zaslonu.
 - 2 = temperatura prostorije je jako osvijetljena na zaslonu.
 - Zadana vrijednost je 2.
- A6 – Odabir načina kalendara za tjedni način rada
 - Može se postaviti na 0, 1 ili 2.
 - 0 = 5+2 (pon–pet + sub + ned).
 - 1 = 6+1 (pon–sub + ned).
 - 2 = 7 dana.
 - Zadana vrijednost je 0.
- A7 – Postavka minimalne temperature
 - Može se postaviti između 1 °C i 10 °C.
 - Zadana postavka je 5 °C.
- A8 – Postavka maksimalne temperature
 - Može se postaviti između 20 °C i 70 °C.
 - Zadana postavka je 35 °C.
- A9 – Zaštita od niske temperature
 - Može se postaviti između 1 °C i 10 °C ili potpuno isključiti.
 - Zaštita se isključuje postavljanjem vrijednosti na 10 °C i pritiskom strelice . Na zaslonu će se pojaviti dvije crtice.
 - Zadana postavka je 5 °C.
- AA – Zaštita od visoke temperature vanjskog senzora
 - Može se postaviti između 20 °C i 70 °C ili potpuno isključiti.
 - Zaštita se isključuje postavljanjem vrijednosti na 20 °C i pritiskom strelice . Na zaslonu će se pojaviti dvije crtice.
 - Zadana postavka je 45 °C.
- AB – Postavljanje ograničenja zaštite od visoke temperature senzora
 - Može se postaviti između 1 °C i 9 °C.
 - Zadana postavka je 2 °C.
- AC – Funkcija otvorenog prozora (temperatura)
 - Može se postaviti između 10 °C i 20 °C ili potpuno isključiti.
 - Funkcija se isključuje postavljanjem vrijednosti na 10 °C i pritiskom strelice . Na zaslonu će se pojaviti dvije crtice.
 - Zadana postavka je isključena.
- AD – Funkcija otvorenog prozora (interval)
 - Može se postaviti između 10 i 20 minuta.
 - Zadana vrijednost je 10 minuta.
- AE – Ponovno postavljanje
 - Ao je prikazan na zaslonu. Za vraćanje na tvorničke postavke, držite gumb  5 sekundi.

Postavljanje B načina rada i funkcija na neaktivnom zaslonu termostata

Isključite zaslon termostata pomoću gumba . Kada je zaslon isključen, aktivna je samo donja traka gumba.

Za pristup naprednim postavkama termostata (B), pritisnite i držite gumb  3 sekunde.

Podesite vrijednosti/parametre u bilo kojem načinu rada ili funkciji pomoću strelica  i .

Za navigaciju u naprednim postavkama pritisnite  za pristup postavkama za sljedeću funkciju/način rada.

Funkcije/načini su označeni kao BN, Bo (u gornjem desnom kutu zaslona).

Sve vrijednosti koje ste postavili potvrdite pritiskom .

Funkcije/načini rada:

- BN – Aktivni senzor temperature
 - Može se postaviti na N1, N2 i N3.
 - N1 = unutarnji senzor je aktivan.
 - N2 = podni senzor je aktivan.
 - N3 = unutarnji i podni senzor je aktivan.
 - Zadana vrijednost je N1.
- Bo – Informacije o proizvodu
 - Opcija koja se ne može prilagoditi.



Rješavanje problema ČPP

Zaslon prikazuje:

E1 – pogreška senzora unutarnje temperature.

- Ponovno postavite termostat.
- Vratite termostat.

E2 – pogreška podnog senzora.

- Ponovno postavite termostat.
- Provjerite je li senzor pravilno spojen. Provjerite postavke aktivnog senzora u izborniku termostata.



Servis i održavanje

Proizvod je dizajniran tako da pouzdano služi dugi niz godina ako se koristi pravilno. Evo nekoliko savjeta za pravilan rad:

- Prije upotrebe proizvoda pažljivo pročitajte priručnik.
- Ne izlažite proizvod direktnoj sunčevoj svjetlosti, jakoj hladnoći, vlazi i naglim promjenama temperature. To bi moglo umanjiti točnost mjerenja.
- Ne postavljajte proizvod na mjesta izložena vibracijama i udarcima – mogu prouzročiti štetu.
- Ne izlažite proizvod prekomjernoj sili, udarcima, prašini, visokim temperaturama ili vlazi – jer to može prouzročiti neispravnost, skratiti trajanje baterije, oštetiti baterije ili deformirati plastične dijelove.
- Ne izlažite proizvod kiši ili visokoj vlažnosti, kapljicama ili prskanju vode.
- Ne postavljajte izvore otvorenog plamena, primjerice upaljenu svijeću itd., na proizvod.
- Ne postavljajte proizvod na mjesta s nedovoljnim protokom zraka.
- Ne stavljajte nikakve predmete u otvore za prozračivanje proizvoda.
- Ne dirajte unutarnje strujne krugove proizvoda – tako možete oštetiti proizvod, što automatski dovodi do poništenja jamstva. Prepustite popravak isključivo kvalificiranim stručnjacima.
- Za čišćenje proizvoda koristite blago navlaženu mekanu krpu. Ne koristite otapala ili sredstva za čišćenje – mogla bi ogrebat i plastične dijelove i prouzročiti koroziju električnih krugova.
- Proizvod ne uranjajte u vodu ili druge tekućine.
- U slučaju oštećenja ili neispravnosti proizvoda, proizvod ne popravljajte sami. Odnosite ga na popravak u trgovinu u kojoj ste ga kupili.
- Nije predviđeno da ovaj uređaj upotrebljavaju osobe (uključujući djecu) smanjenih fizičkih, osjetilnih ili mentalnih sposobnosti ili osobe koje nemaju iskustva i znanja za sigurnu upotrebu osim ako nisu pod nadzorom ili ako ne dobivaju upute od osobe zadužene za njihovu sigurnost. Djeca se uvijek moraju nadzirati kako bi se osiguralo da se ne igraju s uređajem.

 Ne bacajte električne uređaje kao nerazvrstani komunalni otpad, koristite centre za sakupljanje razvrstanog otpada. Za aktualne informacije o centrima za sakupljanje otpada kontaktirajte lokalne vlasti. Ako se električni uređaji odlože na deponije otpada, opasne materije mogu prodrijeti u podzemne vode i ući u lanac ishrane i oštetiti vaše zdravlje.



