

# P56201UF



BG | Термостат за подово отопление

---



## Съдържание

Важно .....	2
Технически спецификации .....	3
Описание на екрана на термостата – Икони и бутони.....	4
Монтиране на термостата.....	6
Мобилен приложение .....	8
Разширени настройки .....	10
Откриване и отстраняване на неизправности и често задавани въпроси .....	14
Обслужване и поддръжка.....	15

Термостатът P56201UF е проектиран за управление на подово отопление.

## **Важно**

- Прочетете внимателно ръководството за термостата, преди да използвате продукта за пръв път.
- Изключете захранващото напрежение, преди да пристъпите към монтиране на термостата!
- Следвайте предписаните стандарти по време на монтажа.



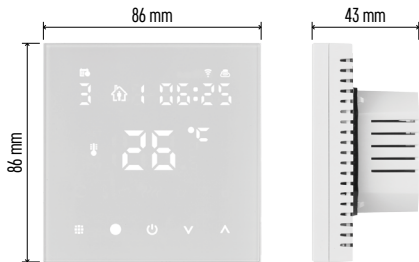

## Технически спецификации

Превключван товар: макс. 230 V AC; 16 A при активен товар

Измерване на температурата: от 0 °C до +95 °C, стъпка на промяна 0,5 °C

Задаване на температурата: от 1 °C до 70 °C със стъпка от 0,5 °C

Настройване на температурния диференциал: от 0,5 °C до 2,5 °C със стъпка от 0,5 °C

Калибриране на зададената температура: от -9 °C до 9 °C със стъпка от 1 °C

Захранване: 230 V

Степен на защита: IP20

Принадлежности: 3 m подов датчик (ø 8 mm), монтажнo оборудване

WiFi честота: 2,4 GHz, макс. 25 mW ефективна излъчвана мощност







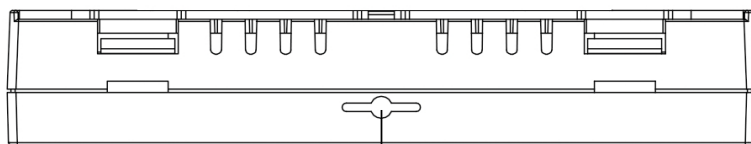
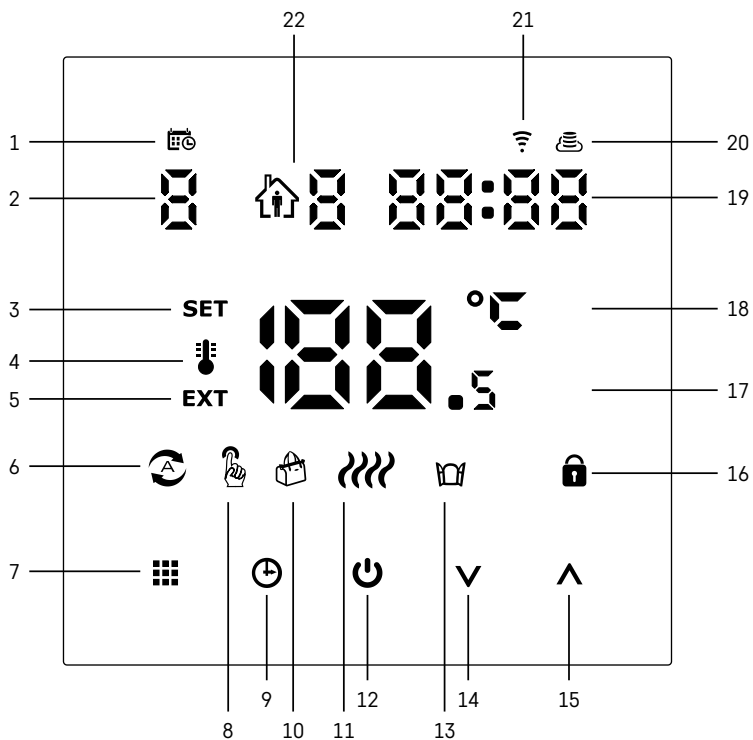











Размери: 86 × 86 × 43 mm



## Описание на екрана на термостата – Икони и бутони



23

- 1 –  посочва деня от седмицата.
- 2 – Номер на деня от седмицата (1 – понеделник, 2 – вторник, 3 – сряда, 4 – четвъртък, 5 – петък, 6 – събота, 7 – неделя).
- 3 – Иконата **SET**, която се появява на екрана, показва, че екранът показва температурата, която сте задали за дадения режим.
- 4 – Ако иконата  е на екрана, екранът показва текущата температура в помещението (ако вътрешният датчик на термостата е активен).
- 5 – Ако иконата **EXT** е на екрана, екранът показва температурата от подовия датчик. В режим, в който и двата датчика измерват температура, можете да покажете тази температура, като задържите  за 3 секунди.
- 6 – Иконата  на екрана показва, че седмичният режим е активен.
- 7 – Бутонът  превключва между седмичен и ръчен режим.
- 8 – Иконата  на екрана показва, че ръчният режим е активен.
- 9 – Бутонът  настройва часа.
- 10 – Иконата  на екрана показва, че режим „Ваканция“ е активен.
- 11 – Иконата , която се появява на екрана, показва, че термостатът в момента затопля стаята.
- 12 –  е бутонът за ВКЛ./ИЗКЛ.
- 13 – Иконата  на екрана показва, че функцията за отворен прозорец е активна.
- 14 – Бутонът  се използва за придвижване надолу.
- 15 – Бутонът  се използва за придвижване нагоре.
- 16 – Иконата  на екрана показва, че защитата за деца е активна.
- 17 – Текуща стайна температура
- 18 – Мерна единица °C
- 19 – Точен час
- 20 – Иконата  показва връзка с облака (AP).
- 21 – Иконата  показва връзка с Wi-Fi (EZ).
- 22 – Иконата   показва кой период от време на седмичния режим е активен в момента.
- 23 – Местоположение на датчика за вътрешна температура



## Монтиране на термостата

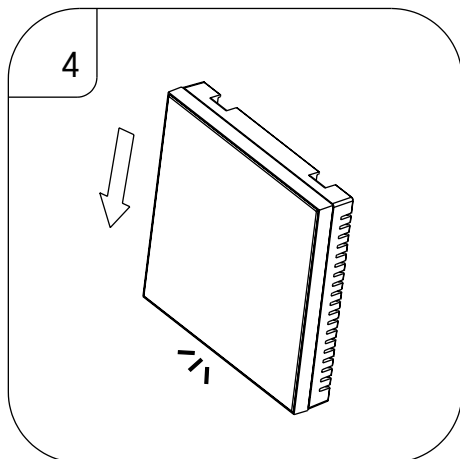
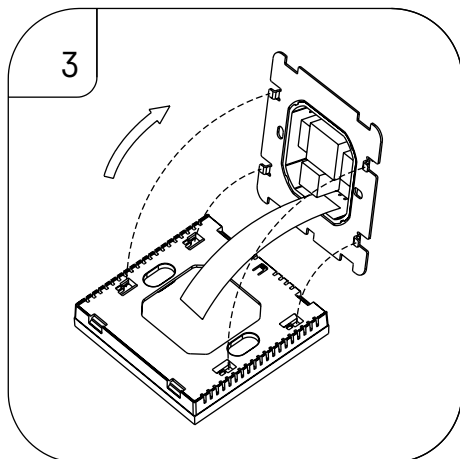
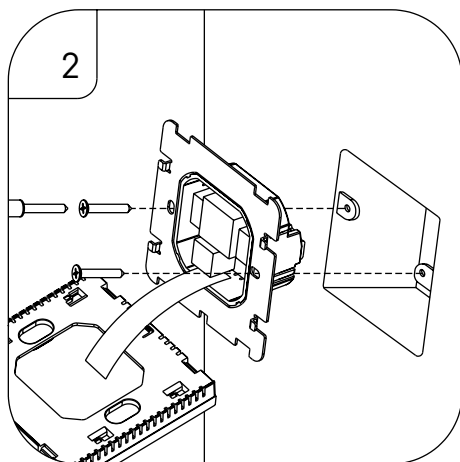
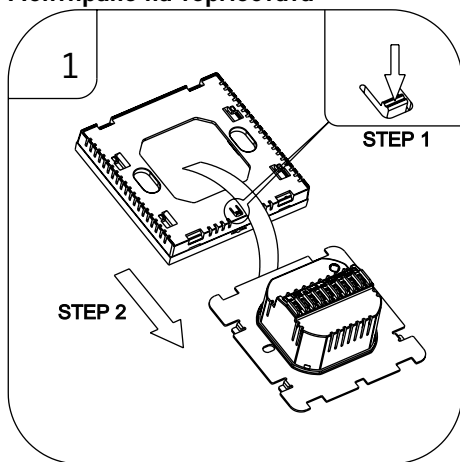

### Внимание:

Преди да пристъпите към подмяната на термостата, изключете захранването на отоплителната система в жилището. Това ще предотврати евентуални наранявания, причинени от електрически ток.

### Поставяне на термостата

Монтирането на термостата значително повлиява неговото функциониране. Изберете място, където членовете на семейството прекарват основната част от времето си, за предпочитане на вътрешна стена, без директно осветяване от слънчева светлина и където въздухът циркулира свободно. Не монтирайте термостата в близост до източници на топлина (телевизори, радиатори, хладилници) или до врата (поради честите удари и вибрации). Ако не следвате тези препоръки, термостатът няма да поддържа правилно температурата на помещението.

1. Използвайте отвертка, за да натиснете вътрешната ключалка, и плъзнете металната рамка. Ако е необходимо, внимателно разкачете вътрешния конектор, свързващ двете части на термостата.
2. Монтирайте монтажната плоча върху подходяща съединителна кутия, напр. KU 68.
3. Свържете проводниците, излизащи от съединителната кутия, към маркираните клеми на термостата в съответствие със схемата за окабеляване. Свържете отново вътрешния конектор, поставете термостата обратно върху монтажната плоча и го закрепете с металната рамка.
4. Сменете предния капак.

Диаграма за окабеляване

AC90-240V 50/60Hz

$I_{max}: 16A$

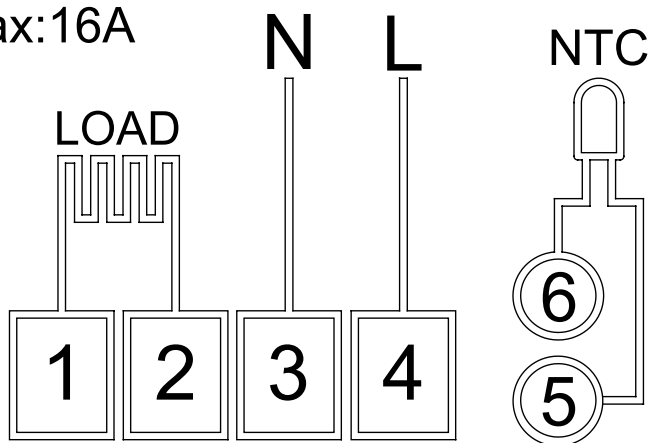

НАТОВАРВАНЕ – свързано устройство

N, L – захранване на термостата

NTC – подов датчик



## Мобилно приложение

Можете да управлявате термостата, като използвате мобилно приложение за iOS или Android. Изтеглете приложението EMOS GoSmart за Вашето устройство.

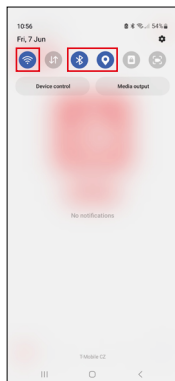
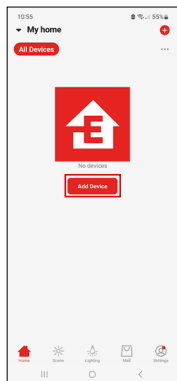
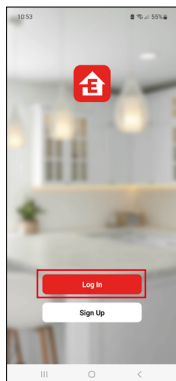

Ако сте използвали приложението по-рано, докоснете бутона Log In (Вход). В противен случай докоснете бутона Sign Up (Регистрация) и се регистрирайте.



## Сдвояване с мобилното приложение

Натиснете едновременно и задръжте бутоните  и  на термостата. Иконите  и  на екрана на термостата ще започнат да мигат; това означава, че термостатът е в режим на сдвояване.

Докоснете **Add Device** (Добавяне на устройство) в приложението.

Докоснете **GoSmart** списъка отляво и докоснете иконата **Thermostat underfloor P56201UF**.

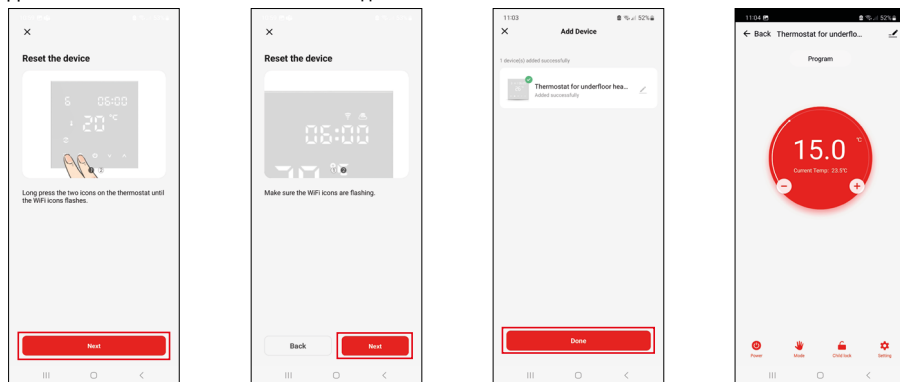

Следвайте инструкциите в приложението и въведете името и паролата на Вашата 2,4 GHz Wi-Fi мрежа. Шлюзът ще се сдвои с приложението в рамките на 2 минути.

*Забележка: Ако сдвояването на термостата е неуспешно, повторете целия процес отначало. 5 GHz Wi-Fi мрежи не се поддържат.*

## Температурни програми

Типът температурна програма може да бъде избран в раздела „Календарен режим“ в настройките на EMOS GoSmart.

### Типове температурни програми:

- 5 + 2 (Пон.-Пет. + Съб. + Нед.)
  - Позволява задаване на фиксирана температура за 5 работни дни + 2 почивни дни.
  - Позволява задаване на до 6 времеви периода за всеки тип ден.
- 6 + 1 (Пон.-Съб. + Нед.)
  - Позволява задаване на фиксирана температура за 6 дни (от понеделник до събота) + неделя.
  - Позволява задаване на до 6 времеви периода за всеки тип ден.
- 7 дни
  - Позволява настройка на фиксирана температура за 7 дни.
  - Позволява задаване на до 6 времеви периода за всеки тип ден.

Периодите от време могат да бъдат зададени в раздела „Настройки на седмичен режим“ в приложението EMOS GoSmart. За всеки период от време задайте температурата, която трябва да бъде настроена на термостата от времето, което сте посочили в настройките за период от време. Зададената от вас температура ще остане активна до следващия период от време.

*Пример: Ако зададете периодите от време в съответствие с таблицата по-долу, температурата в помещението ще бъде настроена на 16 °C от 3:00 до 6:00, след това на 20 °C от 6:00 до 9:00, 17 °C от 9:00 до 12:00 часа, 19 °C от 12:00 до 14:00 часа, 23 °C от 14:00 до 22:00 часа и 17 °C от 22:00 до 3:00 часа.*

1-ви период от време	3:00	16 °C
2-ри период от време	6:00	20 °C
3-ти период от време	9:00	17 °C
4-ти период от време	12:00	19 °C
5-и период от време	14:00	23 °C
6-и период от време	22:00	17 °C



## Разширени настройки

### Калибриране на температурата

- Температурният сензор в термостата е калибриран заводски, но може да се извърши допълнително калибриране, за да се оптимизира термостатът, например чрез сравняване на измерената стайна температура с термометър за справка.
- Пример: Термостатът показва стайна температура от 22 °C; настройването на калибрирането на +1 °C ще накара термостата да покаже вместо това 23 °C.
- Калибрирането може да се настрои в EMOS GoSmart в диапазон от -9 °C до 9 °C със стъпка на промяна от 1 °C.

### Температурна разлика

- Температурният диференциал (хистерезис) представлява разликата в температурата, необходима за включване и изключване на системата.
- Пример: Ако настроите температурата в отоплителната система на 20 °C и разликата в температурата на 2 °C, термостатът активира отоплението веднага щом стайната температура падне до 18 °C и изключва отоплението, когато температурата достигне 22 °C.
- Температурната разлика на вътрешния датчик може да се настрои между 0,5 °C и 2,5 °C.
- Температурната разлика на подовия датчик може да се настрои между 1 °C и 9 °C (приложение EMOS GoSmart).

### Температурни граници за ръчни настройки на термостата

- Максимална граница на настройка на температурата – определя максималната температура, която може да бъде зададена на термостата (20 °C до 70 °C, със стъпка от 1 °C).
- Ограничение за настройка на минимална температура – определя минималната температура, която може да бъде зададена на термостата (1 °C до 20 °C, със стъпка от 1 °C).

### Температурна защита

- Защита от висока температура – указва максималната температура, до която термостатът загрева системата.
- Пример: Когато температурната защита за датчика е настроена на 45 °C, а ограничението на 2 °C, релето на термостата се изключва, ако температурата надвиши 45 °C, и се включва отново, ако температурата падне до 43 °C.
- Защита от ниска температура – определя най-ниската възможна стайна температура. Ако температурата падне под зададената стойност, термостатът ще започне автоматично да загрева стаята. Може да се настрои между 1 °C и 10 °C.

### Състояние на устройството след повторно свързване към захранването след прекъсване на захранването

- Същото както преди изключване – термостатът се връща в състоянието, в което е бил преди спирането на тока.
- Изключен – термостатът остава изключен след повторно свързване.
- Включен – термостатът се включва след повторно свързване.

### Активен температурен датчик

- Настройката определя кой датчик отчита температура – вътрешният датчик, подовият датчик или и двата.

### Блокировка за деца

- Блокировката за деца се активира/деактивира в настройките на приложението EMOS GoSmart или чрез задържане на бутона **V** за 3 секунди.
- Ако заключването е активно, на екрана на термостата или на главната страница на термостата в EMOS GoSmart ще се покаже икона за заключване.



### Яркост на екрана на термостата в режим на готовност

- Определя яркостта на екрана след 10 секунди бездействие.
- Може да се регулира само в настройките на екрана на термостата.
- 0 = изключен екран
- 1 = стайната температура е леко осветена на екрана
- 2 = стайната температура е силно осветена на екрана

## Функция за отворен прозорец

- Ако термостатът засече внезапен спад на температурата (напр. когато прозорецът или вратата са отворени), той спира да отоплява стаята.
- Термостатът ще възобнови отоплението на стаята след изтичане на зададения период от време или след като затворите прозореца.
- Функцията може да се регулира/изключи само в настройките на екрана на термостата.

## Временен ръчен режим

- Временният ръчен режим се активира, ако на термостата е зададен Седмичен режим и натиснете стрелката **V** или **A**.
- Когато е активен, екранът ще показва иконата седмичен режим  и ръчен режим .
- Този режим се изключва само при преминаване към друг режим.













## Режим „Ваканция“

- Режимът „Ваканция“ ви позволява да зададете температура по избор за продължителен период от време.

## Нулиране

- Устройството може да се върне към фабричните настройки.
- Тази функция може да се активира само през екрана на термостата (както е описано по-долу).

## Задаване на режими и функции на екран на активен термостат

1. Задаване на текущия час и ден от седмицата
  - a. Натиснете бутона , за да зададете по ред минути, часове и ден от седмицата.
  - b. Променете стойностите с помощта на стрелките **A** и **V**.
  - c. Потвърдете, като натиснете  отново.
2. Настройване на седмичен режим 
  - a. Натиснете и задръжте  бутона за 3 секунди. Това ще отвори настройките за работния ден. Задайте по ред часа, минутите и температурата за първия период от работния ден. Потвърдете всяка стойност, като натиснете отново бутона . След като зададете 1-ви период от време, настройките автоматично преминават към 2-ри период от време. Постепенно преминете към 6-ия период от време. След като зададете период от време за 6-и работен ден, ще бъдете пренасочени към настройките за уикенда.
  - b. За да зададете графика за уикенда, повторете същите действия, които направихте, за да зададете графика за работния ден.
  - c. Променете стойностите с помощта на стрелките **A** и **V**.
  - d. След като сте задали крайния времеви период за деня от уикенда, натиснете отново бутона  и седмичният режим е зададен.
3. Настройка на режим „Ваканция“ 
  - a. Натиснете и задръжте  бутона за 3 секунди. След като текстът ИЗКЛ. или ВКЛ. започне да мига в горния десен ъгъл вместо часовника, вие сте въвели настройките на режим „Ваканция“.
  - b. Ако желаете да активирате режим „Ваканция“, използвайте стрелката **A** или **V**, за да включите мигацията текст в горния десен ъгъл и потвърдете с .
  - c. След потвърждение, номер ще започне да мига в горната част на екрана, показващ интервала на режим „Ваканция“. Регулирайте интервала с помощта на стрелките **A** и **V**. Потвърдете с натискане на .
  - d. След като потвърдите интервала, ще бъдете пренасочени към настройка на температурата за режим „Ваканция“. Регулирайте температурата с помощта на стрелките **A** и **V**. Потвърдете с натискане на . Потвърждаването активира режим „Ваканция“.
  - e. За да изключите режим „Ваканция“, задръжте бутона  за 3 секунди и променете текста на ИЗКЛ. Потвърдете с , за да деактивирате режим „Ваканция“.

## Задаване на режими и функции на неактивен екран на термостат

Изключете екрана на термостата с помощта на бутона . Когато екранът е изключен, само долната лента с бутони е активна.



За достъп до разширените настройки на термостата (A) натиснете и задръжте бутона  за 3 секунди.

Регулирайте стойности/параметри във всеки режим или функция, като използвате стрелките **A** и **V**.

За да се придвижвате в разширените настройки, натиснете  за достъп до настройките за следващата функция/режим. Функциите/режимите са маркирани като A1–AE (в горния десен ъгъл на екрана).

Потвърдете всички стойности, които сте задали, като натиснете .

## Функции/Режими:

- A1 – Калибриране на температурата
  - Може да се настрои между -9 °C и 9 °C.
  - Температурата, показана на екрана, ще бъде коригирана от стойността на калибриране, която сте задали.
  - Стойността на калибриране се показва в горната част на екрана.
  - Настройката по подразбиране е -1 °C.
- A2 – Температурна разлика
  - Може да се настрои между 0,5 °C и 2,5 °C.
  - Настройката по подразбиране е 1 °C.
- A3 – Дисплей за блокировка за деца 
  - Може да се настрои на 0 или 1.
  - 0 = блокиране.
  - 1 = без блокиране.
  - Стойността по подразбиране е 0.
- A4 – Състояние на устройството след повторно включване към захранването след прекъсване на захранването
  - Може да се настрои на 0, 1 или 2.
  - 0 = същото състояние като преди прекъсването.
  - 1 = термостатът е изключен.
  - 2 = термостатът е включен.
  - Стойността по подразбиране е 0.
- A5 – Яркост на екрана на термостата в режим на готовност
  - Може да се настрои на 0, 1 или 2.
  - 0 = изключен екран.
  - 1 = стайната температура е леко осветена на екрана.
  - 2 = стайната температура е силно осветена на екрана.
  - Стойността по подразбиране е 2.
- A6 – Избор на календарен режим за седмичен режим
  - Може да се настрои на 0, 1 или 2.
  - 0 = 5+2 (Пон.-Пет. + Съб. + Нед.).
  - 1 = 6+1 (Пон.-Съб. + Нед.).
  - 2 = 7 дни.
  - Настройката по подразбиране е 0.
- A7 – Настройка на минимална температура
  - Може да се настрои между 1 °C и 10 °C.
  - Настройката по подразбиране е 5 °C.
- A8 – Настройка на максимална температура
  - Може да се настрои между 20 °C и 70 °C.
  - Настройката по подразбиране е 35 °C.
- A9 – Нискотемпературна защита
  - Може да се настрои между 1 °C и 10 °C или да се изключи напълно.
  - Защитата се изключва чрез задаване на стойност 10 °C и натискане на стрелката . На екрана ще се появят две чертички.
  - Настройката по подразбиране е 5 °C.
- AA – Високотемпературна защита на външния датчик
  - Може да се настрои между 20 °C и 70 °C или да се изключи напълно.
  - Защитата се изключва чрез задаване на стойност 20 °C и натискане на стрелката . На екрана ще се появят две чертички.
  - Настройката по подразбиране е 45 °C.
- AB – Задаване на границата на защитата от висока температура на датчика
  - Може да се настрои между 1 °C и 9 °C.
  - Настройката по подразбиране е 2 °C.

- AC – Функция за отворен прозорец (температура)
  - Може да се настрои между 10 °C и 20 °C или да се изключи напълно.
  - Функцията се изключва чрез задаване на стойност на 10 °C и натискане на стрелката **V**. На екрана ще се появят две чертички.
  - Настройката по подразбиране е изкл.
- AD – Функция за отворен прозорец (интервал)
  - Може да се настрои между 10 и 20 минути.
  - Стойността по подразбиране е 10 минути.
- AE – Нулиране
  - Ао се показва на екрана. За да върнете фабричните настройки, задръжте бутона  за 5 секунди.

### **Задаване на В режими и функции на неактивен екран на термостат**

Изключете екрана на термостата с помощта на бутона . Когато екранът е изключен, само долната лента с бутони е активна.

За достъп до разширените настройки на термостата (В) натиснете и задръжте бутона  за 3 секунди.

Регулирайте стойности/параметри във всеки режим или функция, като използвате стрелките **^** и **v**.

За да се придвижвате в разширените настройки, натиснете  за достъп до настройките за следващата функция/режим. Функциите/режимите са маркирани като BN, Во (в горния десен ъгъл на екрана).

Потвърдете всички стойности, които сте задали, като натиснете .

#### **Функции/Режими:**

- BN – Активен температурен датчик
  - Може да се настрои на N1, N2 и N3.
  - N1 = вътрешният датчик е активен.
  - N2 = подовият датчик е активен.
  - N3 = вътрешен и подов датчик са активни.
  - Стойността по подразбиране е N1.
- Во – Информация за продукта
  - Опция, която не може да се коригира.



## Откриване и отстраняване на неизправности и често задавани въпроси

Екранът показва:

**E1 – грешка на датчика за вътрешна температура.**

- Нулирайте термостата.
- Върнете термостата.

**E2 – грешка на подовия датчик.**

- Нулирайте термостата.
- Проверете дали датчикът е свързан правилно. Проверете настройките на активния датчик в менюто на термостата.



## Обслужване и поддръжка

Уредът е проектиран да работи безпроблемно в продължение на много години, ако се използва правилно. По-долу са приведени някои препоръки за правилна експлоатация:

- Прочетете внимателно ръководството, преди да използвате този уред.
  - Не излагайте уреда на пряка слънчева светлина, прекалено ниски температури, влажност и резки промени на температурата. Това би намалило точността на измерване.
  - Не поставяйте уреда на места, където е възможно да има вибрации и удари – те може да го повредят.
  - Не подлагайте продукта на прекомерна сила, удари, прах, високи температури или влажност – това може да причини повреда, да скъси живота на батерията, да повреди батериите или да деформира пластмасовите части.
  - Пазете уреда от дъжд или висока влажност, капеща или пръскаща вода.
  - Не поставяйте никакви източници на открит пламък върху продукта, напр. запалена свещ и др.
  - Не поставяйте продукта на места с недостатъчен въздушен поток.
  - Не вкарвайте чужди тела във вентилационните отвори на уреда.
  - Не правете нищо по вътрешните електрически вериги на уреда – в противен случай той може да се повреди и гаранцията му автоматично ще бъде анулирана. В случай на повреда уредът трябва да се ремонтира само от правоспособен техник със съответната квалификация.
  - Почиствайте уреда с мека, леко навлажнена кърпа. Не използвайте разтворители или почистващи препарати – те могат да издраскат пластмасовите части или да предизвикат корозия по електрическите вериги.
  - Не потапяйте уреда във вода или друга течност.
  - При повреда или дефект на уреда не правете опити да го ремонтирате. Предайте го за ремонт в магазина, от който е закупен.
  - Това устройство не е предназначено за използване от лица (включително деца), чиито физически, сетивни или умствени способности или липсата на опит и знания не им позволяват безопасната му употреба, освен когато те са наблюдавани или инструктирани от лице, отговарящо за тяхната безопасност. Децата трябва винаги да се наблюдават и да не се допуска да си играят с устройството.
-  Не изхвърляйте електрически уреди с несортираните домакински отпадъци; предавайте ги в пунктовете за събиране на сортирани отпадъци. Актуална информацията относно пунктовете за събиране на сортирани отпадъци може да получите от компетентните местни органи. При изхвърляне на електрически уреди на сметищата е възможно в подпочвените води да попаднат опасни вещества, които след това да преминат в хранителната верига и да увредят здравето на хората.



