

P56400S

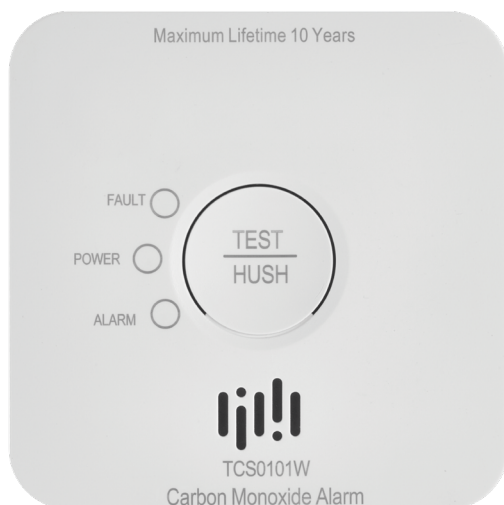

RS|HR|BA|ME | Detektor ugljičnog monoksida



Sadržaj

Sigurnosne upute i upozorenja	2
Tehničke specifikacije.....	3
Opis uređaja.....	3
Instalacija i sklapanje	4
Početak rada	5
Mobilna aplikacija	8
Kontrole i funkcije	10
Rješavanje problema ČPP	12

Sigurnosne upute i upozorenja



Pročitajte korisnički priručnik prije upotrebe uređaja.



Pridrţavajte se sigurnosnih uputa navedenih u priručniku.

- Ovaj priručnik sadrţi vaţne sigurnosne informacije za postavljanje i upravljanje upozoravajućim uređajem.
- Paţljivo pročitajte priručnik i pohranite ga na sigurno mjesto za buduću upotrebu ili kako biste ga prosljedili novom korisniku uređaja.
- Postavljanje upozoravajućeg uređaja (alarma) za praćenje koncentracije ugljičnog monoksida nije zamjena za ispravno postavljanje, upotrebu i odrţavanje uređaja sa sagorijevanjem, ukljuĉujući propisnu ventilaciju i ispušne sustave.
- Ovaj upozoravajući uređaj za praćenje koncentracije ugljičnog monoksida namijenjen je zaštititi osoba od neminovnih učinaka uslijed kratkoročnog izlaganja ugljičnom monoksidu, ali ne moţe u potpunosti zaštititi osobe s nekim posebnim zdravstvenim problemima. Kada niste sigurni, obratite se liječniku.
- Dugoročna izloţenost niskim koncentracijama ugljičnog monoksida (>10 ppm) moţe prouzroĉiti kroniĉne smetnje. Kada niste sigurni, obratite se liječniku.
- Uređaj je namijenjen iskljuĉivo otkrivanju ugljičnog monoksida (CO) te ne otkriva druge plinove. Ako niste sigurni što je uzrokovalo aktiviranje alarma, uvijek pretpostavite da ga je aktivirala opasna razina ugljičnog monoksida i evakuirajte stanovnike.
- Ne dirajte unutarnje elektriĉne krugove proizvoda - na taj naĉin moţete oštetiti proizvod i automatski izgubiti pravo na jamstvo. Prepustite popravak iskljuĉivo kvalificiranom stručnjaku.
- Za ĉišćenje proizvoda, upotrijebite navlaţenu mekanu krpu. Ne koristite otapala ili deterđente – mogli bi ogrebat i plastiĉne dijelove i prouzroĉiti koroziju elektriĉnih krugova.
- Ne koristite uređaj u blizini uređaja koji stvaraju elektromagnetna polja.
- Ne izlaţite proizvod prekomjernoj sili, udarcima, prašini, visokim temperaturama ili vlazi – to moţe prouzroĉiti kvar uređaja ili deformirati njegove plastiĉne dijelove.
- Ne umećite predmete u otvore na uređaju.
- Ne uranjajte uređaj u vodu.
- Zaštitite uređaj od padova ili udaraca.
- Koristite uređaj samo u skladu s uputama navedenim u ovom priručniku.
- Proizvođaĉ ne snosi odgovornost za štetu nastalu nepravilnom upotrebom uređaja.
- Nije predviđeno da ovaj uređaj upotrebljavaju osobe (ukljuĉujući djecu) smanjenih fiziĉkih, osjetilnih ili mentalnih sposobnosti koje nemaju iskustva i znanja za sigurnu upotrebu, osim kada su pod nadzorom ili kada dobivaju upute od osobe zaduţene za njihovu sigurnost. Djeca moraju uvijek biti pod nadzorom kako bi se osiguralo da se ne igraju s uređajem.

EMOS spol. s r.o. ovime izjavljuje da je tip uređaja P56400S u skladu s direktivom 2014/53/EU. Puni tekst EU deklaracije o sukladnosti dostupan je na adresi <http://www.emos.eu/download>.

Uređaj se moţe koristiti temeljem općeg odobrenja br. VO-R/10/07.2021-8, s izmjenama i dopunama.

Servisni centar:

EMOS spol. s r.o.
Lipnická 2844
Přerov
750 02

Proizvodni pogon:

Zhejiang Jiaboer Electronic Technology Co., Ltd
No. 72, Dayantou, Tingshan Village, Dayuan Town, Fuyang District, Hangzhou City, Zhejiang Province, China



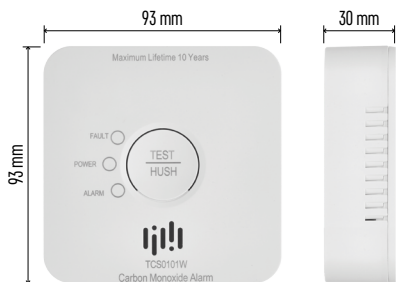

Tehničke specifikacije

Plin koji otkriva: ugljični monoksid (CO)

Vrsta senzora: s elektrokemijskom ćelijom

U skladu sa standardom ČSN EN 50291-1 ed.2:18

Vijek trajanja: 10 godina

Uređaj B vrste

Radna temperatura i vlaga: -10 do +40 °C,

15 do 93 % (bez kondenzacije)

Stupanj zaštite: IP20

Zvučna signalizacija: >85 dB s dometom od 3 m

Napajanje: 2 baterije AA od 1,5 V

Očekivano trajanje baterije: 2 godina

Potrošnja električne energije:

U stanju mirovanja: <10 µA

U načinu alarma: <60 mA

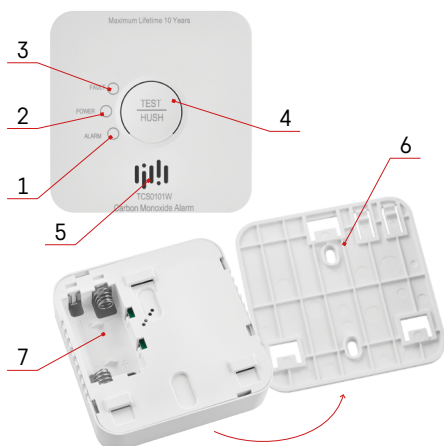

Opis uređaja

1 – Crvena LED dioda: ALARM

2 – Zelena LED dioda: POWER (NAPAJANJE)

3 – Žuta LED dioda: FAULT (KVAR)

4 – Gumb TEST/HUSH

5 – Glasna sirena

6 – Ugradbena podloga

7 – Baterijski odjeljak



Instalacija i sklapanje

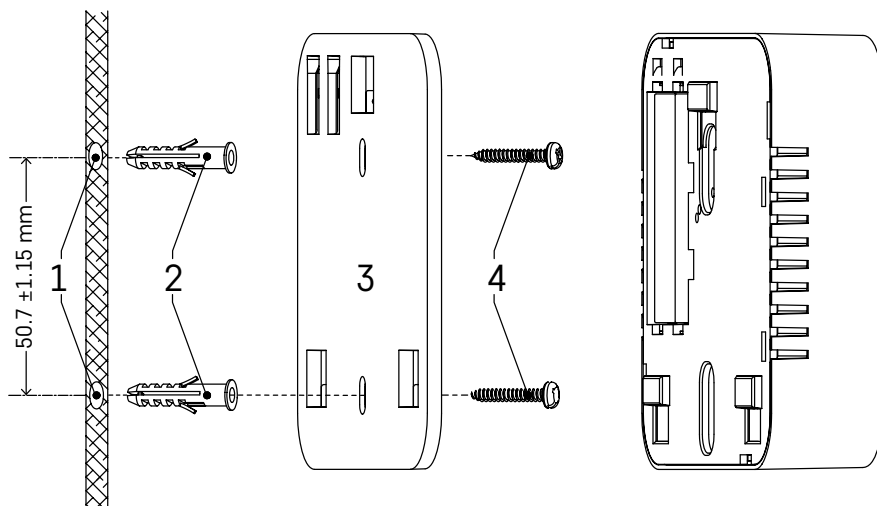

- 1 – Rupe u zidu
- 2 – Usadnice
- 3 – Ugradbena podloga
- 4 – Vijci

Izbušite dvije rupe ($\varnothing 5$ mm) u zidu (1); Udaljenost između rupa mora biti 52 mm.

Umetnite priložene usadnice (2) u rupe, postavite ugradbenu podlogu (3) i pričvrstite ga na zid pomoću vijaka (4). Stavite baterije u detektor i provjerite njegovu funkcionalnost, pogledajte odlomak Način rada za ispitivanje. Ako detektor radi, namjestite stražnji dio detektora na ugradbenu podlogu.



Početak rada

Umetnite baterije (2 baterije AA od 1,5 V) u baterijski odjeljak na stražnjoj strani uređaja. Koristite samo alkalne baterije istog tipa; ne upotrebljavajte punjive baterije od 1,2 V zbog nižeg napona.

Upozorenje:

Ugradbena podloga neće odgovarati ako obje baterije nisu na mjestu!

Nakon umetanja baterija sve tri diode (ALARM, POWER, FAULT) će treperiti jedna za drugom.

Detektor će automatski ući u način rada prethodnog grijanja na 5 minuta (crvena LED dioda ALARM treperi jednom svako 4 sekunde).

Nakon 5 minuta, zelena LED dioda POWER treperi jednom svako 50 sekundi kako bi ukazala na ispravan rad detektora.

Testni način rada

Funkcioniranje alarma možete testirati kad god je to potrebno ili nakon svake promjene baterija.

Pritisnite i držite gumb TEST/HUSH. Alarm istovremeno oglašava zvučni ton i treperi njegova crvena LED dioda ALARM četiri puta svako 5 sekundi.

Otpustite gumb TEST/HUSH; Alarm je spreman za upotrebu.

Aktivirajte testni način rada jednom tjedno kako biste provjerili funkcionalnost alarma.

Napomena:

Zvučni i optički alarm tijekom ispitivanja samo je pokazatelj da je alarm funkcionalan. Ne znači da je otkrivena prisutnost ugljičnog monoksida.

STANJE KVARA

Ako je alarm u stanju kvara, nije u funkciji i ne mjeri razine ugljičnog monoksida u prostoriji.

Na stanje kvara ukazuje istodobno emitiranje zvučnih signala bip/treperenje žute LED diode FAULT dva puta svako 50 sekundi.

Odmah zamijenite baterije.

Testirajte rad detektora.

Zvučni signal može se privremeno utišati na 14 sati pomoću gumba TEST/HUSH (zatim se zvučni signal ponovno aktivira).

Žuta LED dioda FAULT nastavlja ukazivati na kvar.

Ako je stanje kvara i dalje prisutno nakon zamjene baterija, obratite se servisnom centru.

Slaba napunjenost baterija

Na slabu napunjenost baterija u alarmu ukazuje istodobno oglašavanje zvučnog tona/treperenje žute LED diode FAULT jednom svako 50 sekundi.

Alarm nije u funkciji i ne mjeri razine ugljičnog monoksida u prostoriji.

Odmah zamijenite baterije. Provedite funkcionalni test.

Kao mjeru predostrožnosti, preporučujemo zamjenu baterija jednom godišnje.

Zvučni signal može se privremeno utišati na 14 sati pomoću gumba TEST/HUSH (zatim se zvučni signal ponovno aktivira).

Žuta LED dioda FAULT nastavlja ukazivati na kvar.

KRAJ RADNOGA VIJEKA DETEKTORA

Po isteku 10 godina od proizvodnje, alarm se više ne smije upotrebljavati i potrebno ga je zamijeniti.

Datum proizvodnje i zamjene naveden je na poleđini pločice s podacima.

Na istek trajanja uređaja ukazuje:

Istodobno emitiranje zvučnog tona/treperenje žute LED diode FAULT tri puta svako 50 sekundi.

Zvučni signal može se privremeno utišati na 14 sati pomoću gumba TEST/HUSH (zatim se zvučni signal ponovno aktivira).

Žuta LED dioda FAULT nastavlja ukazivati na kvar.

UPOZORENJE NA UGLJIČNI MONOKSID

Ako detektor otkrije opasne količine ugljičnog monoksida, aktivira se optičko i zvučno upozorenje.

Alarm istodobno emitira zvučni ton/treperenje CRVENE LED diode ALARM četiri puta svako 5 sekundi.

Razina ugljičnog monoksida (0 do 999 ppm) bit će prikazana u aplikaciji.

Upozorenje ostaje aktivno sve dok je prisutan ugljični monoksid, odnosno dok njegove razine ne padnu ispod opasne razine ili dok se detektor ručno ne utiša.

Zvučni signal može se privremeno utišati na 14 sati pomoću gumba TEST/HUSH (zatim se zvučni signal ponovno aktivira).

Žuta LED dioda FAULT nastavlja ukazivati na kvar.

Ručno utišavanje zvuka alarma nakon otkrivanja ugljičnog monoksida

Zvučni signal za prisutnost ugljičnog monoksida može se privremeno isključiti.

Pritisnite gumb TEST/HUSH kako biste utišali zvučni signal na 10 minuta.

Dioda RED ALARM LED nastavlja treperiti.

Napomena:

Upozorenje se ponovno aktivira unutar 10 minuta od pritiska gumba TEST/HUSH i sve dok je razina ugljičnog monoksida jednaka ili veća od 150 ppm.

POSTUPAK U SLUČAJU OTKRIVANJA PRISUTNOSTI UGLJIČNOG MONOKSIDA U ZGRADI

U slučaju otkrivanja ugljičnog monoksida u zgradi ostanite mirni i postupite ovako:

Prestanite koristiti sve uređaje sa sagorijevanjem goriva i isključite ih ako je moguće.

Utišajte alarm pritiskom gumba TEST/HUSH.

Pobrinite se da sve osobe na lokaciji budu upoznate sa situacijom!

Otvorite sva vrata i prozore i prozračite područje.

Ako je alarm i dalje uključen, napustite zgradu.

Nazovite hitnu službu 112 i servis za plinske uređaje te zatražite pomoć od opskrbljivača pri pronalasku i uklanjanju izvora ugljičnog monoksida.

Provjerite jesu li sve osobe napustile zgradu!

Ostavite vrata i prozore otvorene sve dok se alarm ne isključi.

Osigurajte liječničku pomoć za sve osobe sa simptomima trovanja ugljičnim monoksidom (glavobolje, mučnina).

Obavijestite liječnike da postoji sumnja udisanja ugljičnog monoksida.

Ne upotrebljavajte uređaje sa sagorijevanjem goriva sve dok ih ne pregleda kvalificirana osoba.

Napomena:

Osim uređaja za sagorijevanje goriva, mogu postojati i drugi izvori ugljičnog monoksida, poput emisije iz tinjajuće vatre, velike količine duhanskog dima itd.

Što je ugljični monoksid (CO)

Ugljični monoksid (CO) je iznimno otrovan plin bez boje i mirisa. Stvara se uslijed nepotpunog sagorijevanja goriva, primjerice drva, drvenog ugljena, ugljena, ulja, parafina, benzina, prirodnog plina, propana, butana itd., te dima cigarete. Do stvaranja opasnih koncentracija ugljičnog monoksida može doći ako je uređaj sa sagorijevanjem goriva neispravan ili nepravilno održavan te ako je dotok goriva blokiran ili se prostorija ne prozračuje dovoljno. Ozbilnost trovanja uslijed udisanja ugljičnog monoksida ovisi o njegovoj koncentraciji (navedeno u broju čestica na milijun, ppm) te trajanju izloženosti.

Koncentracija	Simptomi
100 ppm	Nema simptoma – nema opasnosti
200 ppm	Slabije glavobolje
400 ppm	Jake glavobolje nakon 1 do 2 sata
800 ppm	Jake glavobolje nakon 45 minuta, mučnina, slabost i nesvjestica nakon 2 sata, smrt unutar 3 sata
1.000 ppm	Opasna koncentracija – nesvjestica nakon 1 sata
1.600 ppm	Mučnina, snažne glavobolje i vrtoglavica nakon 20 minuta, smrt unutar 1 sata
3.200 ppm	Mučnina, jake glavobolje i vrtoglavica nakon 5 do 10 minuta, nesvjestica nakon 30 minuta
6.400 ppm	Mučnina, jake glavobolje i vrtoglavica nakon 1 do 2 minute, nesvjestica nakon 10 do 15 minuta
12.800 ppm	Trenutačna nesvjestica, opasnost od smrti nakon 1 do 2 minute

Uređaj mora postaviti stručna osoba. Idealno bi bilo ugraditi upozoravajući uređaj u svaku prostoriju s uređajem sa sagorijevanjem goriva. Preporučujemo postavljanje upozoravajućeg uređaja u spavaće sobe i prostorije u kojima provodite puno vremena.

Ako upozoravajući uređaj postavljate u istu prostoriju kao uređaj sa sagorijevanjem goriva:

- Postavite upozoravajući uređaj u blizini stropa i iznad ravnine gornjeg ruba prozora i vrata.
- Kada se postavlja na strop, upozoravajući uređaj mora biti najmanje 30 cm od zidova.
- Kada se postavlja na zid, upozoravajući uređaj mora biti najmanje 15 cm od stropa i 180 cm od poda.
- Ne postavljajte upozoravajući uređaj u prostorije s nadsvođenim stropovima, krovom sa zabatom, itd.
- Ne postavljajte upozoravajući uređaj u blizini ventilacijskih otvora ili prozora/izlaznih vrata koja vode van.
- Ne postavljajte detektor iza zavjesa/namještaja; na taj način možete smanjiti sposobnost uređaja da pravilno detektira razinu ugljičnog monoksida.
- Ne postavljajte upozoravajući uređaj u područje u kojem je temperatura niža od -10 °C ili viša od 40 °C.
- Ako je to moguće, postavite upozoravajući uređaj otprilike u visini očiju za lakšu provjeru LED pokazatelja.
- Ako postavljate samo jedan upozoravajući uređaj, postavite ga u blizini kupaonice (a ne u podrumu itd.).
- Uvjerite se da možete čuti sve postavljene upozoravajuće uređaje iz prostorije u kojoj spavate.
- Upozoravajući uređaj mora biti na udaljenosti od 1 m do 3 m vodoravno od najbližeg ruba potencijalnog izvora ugljičnog monoksida.
- Ventilacijski otvori upozoravajućeg uređaja ne smiju biti prekriveni.
- Ne raspršujte aerosolna sredstva u blizini ili na uređaj.
- Nemojte bojati upozoravajući uređaj.

Ako se upozoravajući uređaj nalazi u prostoriji s uređajem sa sagorijevanjem goriva, mora biti u blizini područja disanja osoba koje borave u toj prostoriji. U otvorenim prostorijama koje su istodobno za boravak i spavanje, primjerice jednosobnim stanovima, kamp-prikolicama ili brodovima, uređaj se mora nalaziti što dalje od kuhala, a opet u blizini prostora namijenjenog za spavanje.



Mobilna aplikacija



Preuzmite aplikaciju EMOS GoSmart za svoj uređaj. Dodirnite gumb Prijava ako ste prije koristili aplikaciju. U protivnom, dodirnite gumb Registracija i registrirajte se.

Uparivanje s aplikacijom

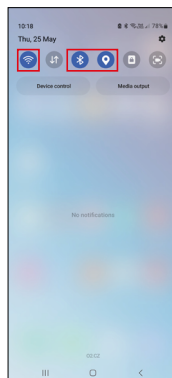
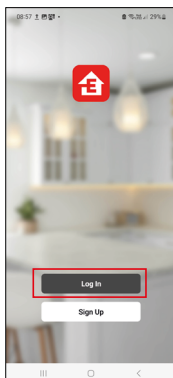

Umetnite baterije (2 baterije AA od 1,5 V) u detektor. Četiri puta pritisnite gumb TEST; zelena LED dioda počinje brzo treperiti; detektor je sada u načinu uparivanja. Aktivirajte Bluetooth i GPS na svom mobilnom uređaju.

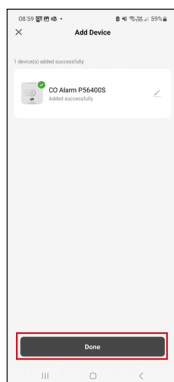
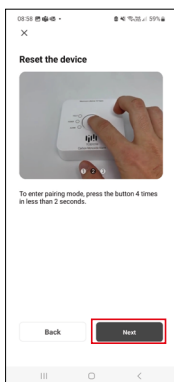
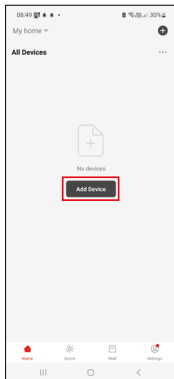

Dodirnite Dodaj uređaj u aplikaciji.

Dodirnite popis GoSmart na lijevoj strani i dodirnite ikonu P56400S.

Slijedite upute u aplikaciji i upišite naziv i lozinku za svoju Wi-Fi mrežu 2,4 GHz.

Detektor će se upariti s aplikacijom u roku od 2 minute; zelena LED dioda prestaje treperiti.

Napomena:

Ako se detektor ne uspije upariti, ponovite postupak.

5 GHz Wi-Fi mreže nisu podržane.

Umetanje/zamjena baterija

1. Skinite poklopac baterijskog odjeljka na stražnjoj strani detektora.
2. Izvadite stare baterije.
3. Umetnite 2 nove baterije AA od 1,5 V. Pripazite na ispravan polaritet.
4. Zatvorite poklopac.

Ako su baterije zaštićene sigurnosnom folijom, najprije ih izvadite.

Koristite samo alkalne baterije istog tipa; ne koristite stare i nove baterije u isto vrijeme; ne koristite punjive baterije od 1,2 V.



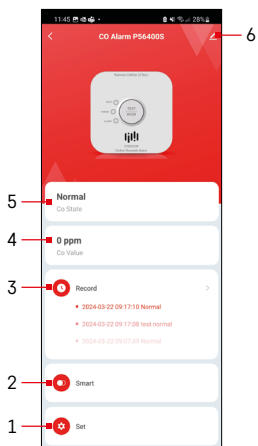

Kontrole i funkcije

Izbornik aplikacije

- 1 – Postavke
- 2 – Stvaranje scene
- 3 – Zapisi
- 4 – Razina CO u ppm
- 5 – Status detektora
- 6 – Napredne postavke

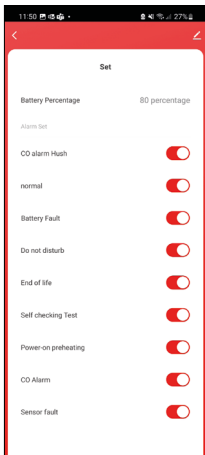

Postavke

Prikaz obavijesti u aplikaciji:

- **Postotak baterije (Battery Percentage)** – stanje napunjenosti baterije
- **Utišavanje alarma CO (CO alarm Hush)** – prikaz obavijesti o utišavanju alarma
- **Normalno (Normal)** – prikaz obavijesti o normalnom statusu detektora
- **Kvar baterije (Battery fault)** – prikaz obavijesti o slaboj napunjenosti baterije
- **Ne uznemiravaj (Do not disturb)** – prikaz obavijesti o utišavanju upozorenja o niskoj napunjenosti baterije
- **Kraj radnoga vijeka (End of life)** – prikaz obavijesti o kraju radnoga vijeka detektora
- **Test samoprovjere (Self checking Test)** – prikaz obavijesti o provedenom načinu testiranja
- **Prethodno grijanje pri uključivanju (Power-on preheating)** – prikaz obavijesti o prethodnom grijanju detektora
- **Alarm CO (CO Alarm)** – prikaz obavijesti o alarmima CO
- **Kvar senzora (Sensor fault)** – prikaz obavijesti o stanju kvara senzora

Napredne postavke

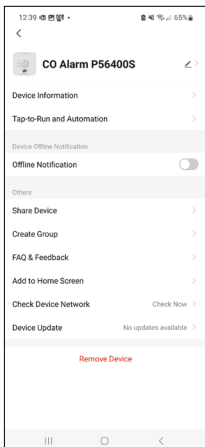

- **Informacije o uređaju (Device information)** – Osnovne informacije o uređaju i njegovom vlasniku.
- **Pokretanje na dodir i automatizacija (Tap-to-Run and Automation)** – Prikažite prizore i automatizacije dodijeljene uređaju.
- **Izvanmrežna obavijest (Offline Notification)** – Kako bi se izbjegle stalne obavijesti, obavijest će se poslati ako uređaj ostane izvan mreže dulje od 30 minuta.
- **Dijeli uređaj (Share Device)** – Opcija za dijeljenje administracije uređaja s drugim korisnikom.
- **Stvaranje grupe (Create Group)** – Stvara grupu više uređaja kojima se može zajedno upravljati.
- **ČPP i Povratne informacije (FAQ & Feedback)** – Pokazuje često postavljana pitanja i njihova rješenja te nudi opciju da nam izravno pošaljete pitanje/prijedlog/povratnu informaciju.
- **Dodaj na početni zaslon (Add to Home Screen)** – Dodaje ikonu za uređaj na početni zaslon vašeg telefona. Na taj način više ne morate otvarati uređaj putem aplikacije; jednostavno dodirnite novododanu ikonu i bit ćete preusmjereni ravno na uređaj.
- **Provjerite mrežu uređaja (Check Device Network)** – pokrenite test Wi-Fi mreže.
- **Ažuriranje uređaja (Device Update)** – Ažurira uređaj



Rješavanje problema ČPP

Testni način rada ne radi:

- Provjerite napon baterije ili zamijenite baterije.

Detektor oglašava zvučni signal/treperi LED dioda u različito vrijeme:

- Detektor može biti u sljedećim stanjima, pogledajte opise u navedenom priručniku:
Stanje kvara, slaba napunjenost baterija, kraj radnoga vijeka alarma, upozorenje na prisutnost CO.

Detektor se ne uspijeva upariti s aplikacijom:

- Provjerite rade li detektor i Wi-Fi usmjerivač ispravno.
- Uređaji moraju biti blizu jedan drugoga tijekom uparivanja.
- Uparite samo s mrežama od 2,4 GHz.

