

P56500S



SE | Brandvarnare



Innehåll

Teknisk information	2
Beskrivning av brandvarnaren	3
Installation	4
Mobilapp	6
Sätta enheten i drift	8
Skötsel och underhåll	10

Denna bruksanvisning innehåller viktig säkerhetsinformation om installation och drift av brandvarnaren. Läs bruksanvisningen noggrant och förvara den på ett säkert sätt för framtida bruk. Förklara för de andra personerna som bor i huset hur brandvarnaren fungerar.

Upprätta en utrymningsplan för händelse av brand och genomför en utrymningsövning varje månad. Alla som bor i huset behöver känna till brandvarnarens signaler så att de omedelbart kan reagera på dem. Brandvarnaren kan detektera långsamt pyrande eld som åtföljs av tjock svart rök och som kan pågå i flera timmar innan den utvecklas till en stor brand.

Obs!

Om det pågår byggarbeten som orsakar en stor mängd damm i ditt hus, bör du ta bort brandvarnaren från monteringsplattan för att skydda den från smuts. Om det inte är möjligt, ska du täcka över brandvarnarens öppningar med t.ex. en plastpåse tills arbetena är klara. När brandvarnaren är övertäckt detekterar den inte rök. Ta bort övertäckningen när arbetena har avslutats varje dag.

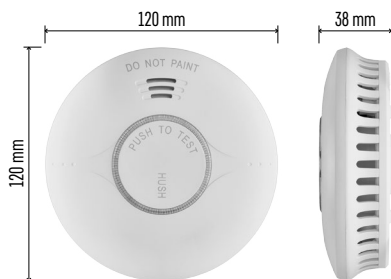

Teknisk information

Sensortyp: fotoelektrisk cell

Överensstämmer med normen ČSN EN

14604:2006 + rev. 1:2008

Enhetens livslängd: 10 år

Temperatur och luftfuktighet för drift: 0 °C till +40 °C, 5 % till 95 % (utan kondensering)

Akustisk signalering: > 85 dB vid ett avstånd på 3 m

Strömförsörjning: 2 st. 1,5 V AA-batterier

Strömförbrukning: < 8 µA i standbyläge, < 60 mA i larmläge

Wifi/Bluetooth-frekvens: 2,4 GHz, max. 25 mW ekvivalent isotropt utstrålad effekt

Känslighet för rökdetektering: 0,10 till 0,16 dB/m

Mått: 38 × 120 mm

Vikt: 124 g



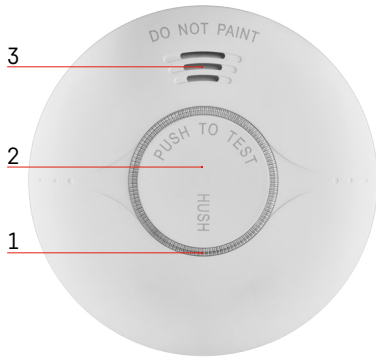

Beskrivning av brandvarnaren

- 1 – LED
- 2 – huvudknapp
- 3 – högljudd siren



Installation

Installationen måste utföras av en kompetent person.

Personen som utför installationen är ansvarig för att produkten installeras i enlighet med gällande föreskrifter. Om du är osäker, ska du överlåta installationen till en specialist.

Brandvarnaren är inte avsedd för användning i husbilar.

I idealfallet installeras en brandvarnare i varje rum i huset med undantag för kök, badrum och garage.

På varje våningsplan i huset, inklusive trappan, bör minst en brandvarnare vara installerad.

Brandvarnaren ska placeras på en plats där du kan höra den även när du sover, t.ex. i hallen utanför sovrummet.

Montera en brandvarnare i taket i varje sovrum och i hallen utanför sovrummet.

Om hallen är längre än 9 m, ska du installera en brandvarnare i båda ändarna.

I ett flerplanshus monterar du brandvarnare på samma sätt på varje våningsplan.

Då är du skyddad även mot rök som stiger upp i trappan från bottenvåningen.

I källaren monterar du brandvarnaren i taket i den nedersta delen av trappan.

Montera ingen brandvarnare i badrum eller kök; ånga från vatten eller mat kan orsaka falsklarm.

I garaget kan larm utlösas av avgaserna från din bil.

Varningsenhetens ventilationsöppningar får inte täckas över.

Spraya inte aerosolmedel i närheten av eller på enheten.

Måla inte varningsenheten.

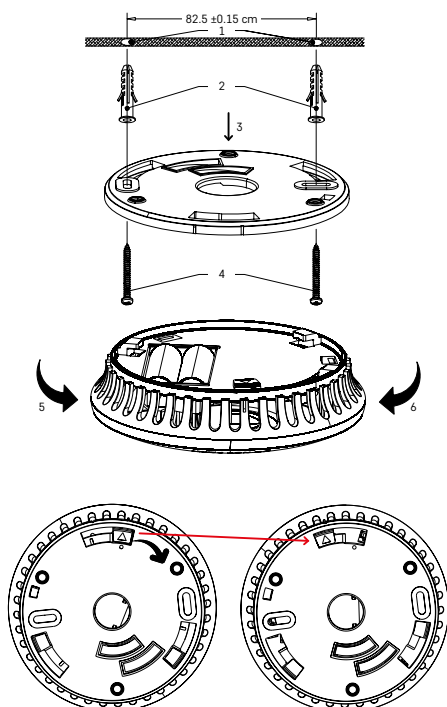

Installera enheten på en vägg

Borra två hål (∅ 5 mm) i väggen (1); avståndet mellan hålen ska vara 82 mm.

Sätt i de medföljande pluggarna (2) i hålen, placera monteringsplattan (3) och fäst den i väggen med skruvarna (4). Sätt i batterier i brandvarnaren och testa funktionen, se Testläge.

Om brandvarnaren fungerar, placerar du brandvarnarens baksida mot monteringsplattan, skjuter på den på de två hakarna och vrider den (5, 6).

Obs!

Det finns olika nationella bestämmelser när det gäller antal och placering av brandvarnare.

Kontakta brandskyddsmyndigheten eller annan relevant instans i ditt land om du är osäker.

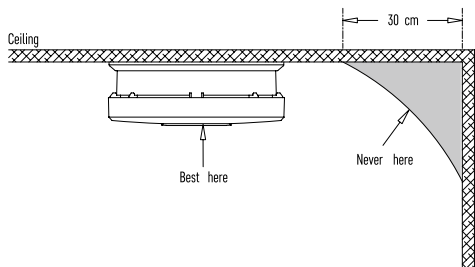

Diagram 1

Ritning över lämplig placering av brandvarnaren

Ceiling – tak

Best here – bästa platsen

Never here – inte här

Not in this area – inte i detta område

Anywhere in this area – någonstans i detta område

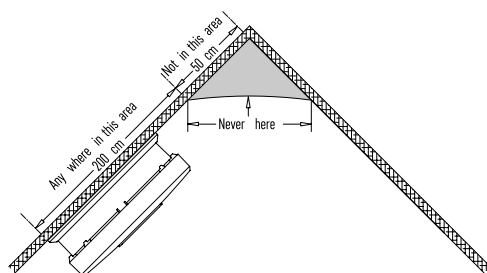

Diagram 2

Mobilapp

Brandvarnaren kan styras med en mobilapp för iOS eller Android.

Ladda ner EMOS GoSmart-appen till din enhet.



Tryck på knappen **Log in** (Logga in) om du har använt appen tidigare. Annars trycker du på knappen **Sign Up** (Registrera) och registrerar dig.

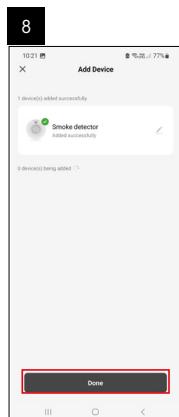
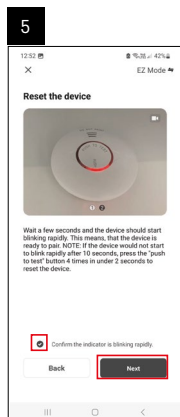
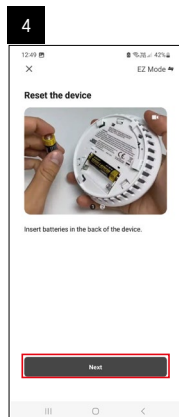
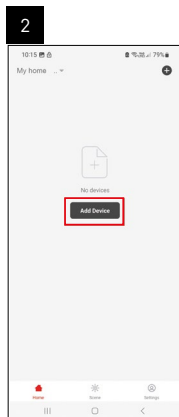
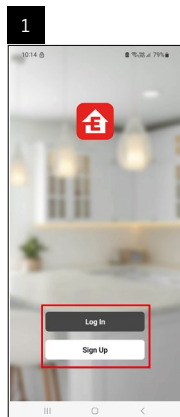

Parkoppla brandvarnaren med appen

Sätt i batterier i brandvarnaren; parkopplingsläget aktiveras automatiskt inom 10 sekunder och varar 4 minuter. En röd LED-lampa börjar blinka på brandvarnarens framsida.

Aktivera Bluetooth och GPS på din mobila enhet.

Tryck på **Add Device** (Lägg till enhet) i appen.

Tryck på **GoSmart**-listan till vänster och tryck på ikonen för P56500S.

Följ instruktionerna i appen och ange namn och lösenord för ditt 2,4 GHz wifi-nätverk.

Brandvarnaren parkopplas med appen inom 2 minuter; den röda LED-lampan slutar blinka.

Obs!

Om brandvarnaren inte går att parkoppla, ska du upprepa processen.

5 GHz-wifi-nätverk stöds inte.

Om brandvarnaren redan är parkopplad med appen, aktiveras inte parkopplingsläget automatiskt när batterierna har tagits ur/bytts ut. Du måste aktivera det manuellt, se Manuell aktivering.

Manuell aktivering/avaktivering av parkopplingsläge

Tryck på huvudknappen 4 gånger inom 2 sekunder, så aktiveras parkopplingsläget för 4 minuter.

En ljudsignal hörs och den röda LED-lampan börjar blinka.

Du aktiverar parkopplingsläget genom att trycka på huvudknappen 1 gång; LED-lampan slutar blinka.

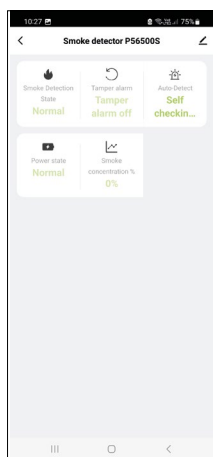

Beskrivning av appens huvudmeny

1. Brandvarnarens status (normal- eller larmläge)

- Appen visar ett varningsmeddelande vid larm.

2. Varning vid borttagning

- Appen visar ett varningsmeddelande om brandvarnaren tas bort från monteringsplattan.

3. Meddelande om självtest

- Appen visar ett varningsmeddelande när ett test av brandvarnarens funktion utförs.

4. Batterinivå

- Appen visar ett varningsmeddelande när batterispänningen sjunker under 2,6 V.

5. Rökkoncentration i %

- Appen visar ett varningsmeddelande som indikerar rökkoncentrationen: 0%/25%/50%/75%/100%/125%/150%/175%/200%/225%/250%/255%. Larmläget aktiveras vid koncentrationer på över 100%.



Sätta enheten i drift

Sätt i 2 st. batterier (1,5 V AA) i batterifacket på baksidan.

Använd endast alkaliska 1,5 V-batterier.

Använd aldrig uppladdningsbara 1,2 V-batterier; på grund av den lägre spänningen fungerar då inte enheten. Se till att du sätter i batterierna ordentligt och med rätt polaritet!

Om batterierna inte sätts i eller sätts i felaktigt, passar inte monteringsplattan på brandvarnaren!

När batterierna har satts i börjar den röda LED-lampan på brandvarnarens framsida att blinka inom 10 sekunder – detta indikerar att parkopplingsläget har aktiverats automatiskt. Slutför parkopplingen av enheten med mobilappen.

Efter parkopplingen ska du utföra ett funktionstest med huvudknappen.

Håll huvudknappen intryckt. Du hör 3 korta ljudsignaler i taget med 1,5 sekunders mellanrum medan knappen hålls intryckt.

Det innebär att brandvarnaren fungerar.

Om brandvarnaren fungerar, blinkar LED-lampan en gång var 48:e sekund.

Om du inte hör något ljud när du har tryckt på testknappen föreligger troligen ett fel, och då måste du kontakta servicecentret, eller så är batterierna för svaga.

TESTLÄGE

Du kan testa brandvarnarens funktion vid behov eller efter varje batteribyte.

Håll huvudknappen intryckt i ca 5 sekunder. Brandvarnaren piper 3 gånger i rad (följt av en paus på 1,5 sekunder) och en röd LED-lampa blinkar.

Om brandvarnaren inte piper, ska du kontrollera batterierna och att brandvarnaren är korrekt installerad.

Aktivera testläget en gång i veckan för att kontrollera att larmet fungerar.

Obs!

Det akustiska och optiska larmet under testet utgör endast en indikation på att brandvarnaren fungerar.

Det innebär inte att rök har detekterats.

FELTILLSTÅND

Om brandvarnaren är i ett feltillstånd, fungerar den inte.

Feltillstånd indikeras med en ljudsignal var 48:e sekund.

Byt omedelbart ut batterierna och kontrollera att brandvarnaren inte är skadad. Rengör öppningarna i brandvarnaren, t.ex. med en dammsugare. Testa brandvarnarens funktion.

Om felet kvarstår även efter att batterierna har bytts ut, ska du kontakta servicecentret.

SVAGA BATTERIER

Om batterierna är svaga, indikerar brandvarnaren detta genom att avge en ljudsignal och samtidigt blinka med den röda LED-lampan var 48:e sekund under minst 30 dagar innan batterierna är helt slut. Byt ut batterierna omedelbart. Använd endast alkaliska batterier; använd inga uppladdningsbara batterier.

Testa brandvarnarens funktion.

Vi rekommenderar att man byter batterier en gång per år som en försiktighetsåtgärd.

SLUT PÅ BRANDVARNARENS LIVSLÄNGD

Brandvarnaren har en livslängd på 10 år från tillverkningsdatumet.

Efter denna tid får brandvarnaren inte längre användas och måste ersättas med en ny enhet.

Utbytesdatumet för brandvarnaren står på etiketten på baksidan, bredvid texten "Replace device" (Byt ut enhet).

Om du använder flera brandvarnare, kom ihåg att kontrollera deras utbytesdatum!

LARM

Om rök detekteras, signalerar brandvarnaren detta akustiskt och optiskt.

Brandvarnaren börjar pipa kontinuerligt (3 ljudsignaler i taget med en paus emellan) och blinkar samtidigt med sin röda LED-lampa.

Larmet är aktivt tills luften är klar.

Om ett larm utlöses, ska du omedelbart utrymma fastigheten och kontrollera att alla andra personer också har lämnat den.

Stanna inte för att ringa efter hjälp eller samla ihop dina saker.

Kontakta räddningstjänsten.

Vänta tills luften är klar.

Ta inte ur batterierna för att stänga av larmet – det avaktiverar brandvarnaren!

MANUELL AVSTÄNGNING AV LARM

Larmets akustiska signal kan stängas av tillfälligt.

Tryck på huvudknappen. Då stängs den akustiska signalen av under 8 minuter.

Avstängningen indikeras genom att den röda LED-lampan blinkar en gång var 8:e sekund.

Använd avstängningsfunktionen endast vid falsklarm orsakat av t.ex. ånga eller os från matlagning eller bränd mat. Vänta tills luften är klar.

Ta inte ur batterierna för att stänga av larmet – det avaktiverar brandvarnaren!

Översikt över möjliga feltillstånd för brandvarnaren

Tillstånd	Lösning
Testläget fungerar inte	<ol style="list-style-type: none">1. Kontrollera att batterierna är korrekt isatta.2. Rengör brandvarnaren.3. Om felet kvarstår, lämna tillbaka enheten.
Larmindikering genom att en ljudsignal avges samtidigt som den röda LED-lampan blinkar en gång var 48:e sekund	Batterierna är svaga. Byt ut dem.
Larmet piper var 48:e sekund (brandvarnaren befinner sig i ett feltillstånd).	<ol style="list-style-type: none">1. Rengör brandvarnaren.2. Lämna tillbaka enheten eller byt ut den mot en ny.
Enheten avger slumpmässigt ett annat varningsljud än det vanliga.	<ol style="list-style-type: none">1. Rengör brandvarnaren och utför ett test.2. Flytta på brandvarnaren.3. Lämna tillbaka enheten eller byt ut den mot en ny.



Skötsel och underhåll

Produkten är konstruerad för att fungera tillförlitligt under många år om den används på rätt sätt. Här följer några tips för korrekt användning:

- Läs bruksanvisningen noggrant innan du börjar använda produkten.
- Produkten måste bytas ut mot en ny efter 10 år; se utbytesdatum på baksidan.
- Rengör produkten regelbundet – minst en gång per månad. Rengör försiktigt produktens ventilationsöppningar med en dammsugare så att damm och smuts försvinner.
- Måla inte produkten.
- Utsätt inte produkten för direkt solljus, extrem kyla och luftfuktighet eller plötsliga temperaturförändringar. Detta kan försämra detekteringsnoggrannhet.
- Placera inte produkten i områden som är utsatta för vibrationer och stötar – de kan skada produkten.
- Utsätt inte produkten för extremt tryck, stötar, damm, höga temperaturer eller hög luftfuktighet – detta kan orsaka felfunktion, kortare batteritid, skador på batterierna och deformation av plastdelar.
- Utsätt inte produkten för regn eller hög luftfuktighet, droppande vatten eller vattenstänk.
- Placera inga källor med öppen låga på produkten, som ett tänd stearinljus o.s.v.
- Placera inte produkten i områden med otillräckligt luftflöde.
- För inte in några föremål i produktens ventilationsöppningar och täck inte över produkten.
- Gör inga ingrepp i produktens interna elektriska kretsar – det kan skada produkten och automatiskt upphäva garantin. Produkten bör endast repareras av behörig yrkespersonal.
- Rengör produkten med en lätt fuktad, mjuk trasa. Använd inga lösnings- eller rengöringsmedel – de kan fräta på plastdelarna och skada de elektriska kretsarna.
- Doppa inte produkten i vatten eller andra vätskor.
- Om produkten blir skadad eller defekt, får du inte utföra några reparationer på egen hand. Lämna in den för reparation till den butik där du köpte den.
- Den här apparaten är inte avsedd att användas av personer (inklusive barn) vilkas fysiska, kognitiva eller mentala funktionshinder eller brist på erfarenhet och sakkunskaper förhindrar en säker användning, om de inte övervakas och instrueras i apparatens användning av en person som ansvarar för deras säkerhet. Barn måste hållas under uppsikt, så att de inte leker med enheten.

Servicecenter:

EMOS spol. s r.o.
Lipnická 2844
750 02 Přešov
Tjeckien

Fabrik:

Zhejiang Jiaboer Electronic Technology Co., Ltd
No. 606 South Daqiao Road, Dayuan Town,
Fuyang District, Hangzhou City, Zhejiang Province,
Kina.

En försäkran om överensstämmelse har utfärdats för produkten.

Du hittar bruksanvisningen på: <http://www.emos.eu/download>.

Härmed intygar EMOS spol. s r.o. att radioutrustningen av typen TSS380C-HW uppfyller kraven i direktivet 2014/53/EU. Hela texten i intyget om EU-överensstämmelse finns på följande webbadress:

<http://www.emos.eu/download>.

